

SOLUCIONES DE MANTENIMIENTO PARA PAVIMENTOS

Una presentación completa de los equipos de
pulverización para señalización de calzadas y trazado de líneas



CALIDAD PROBADA.
TECNOLOGÍA DE VANGUARDIA.

► ACERCA DE GRACO



► ACERCA DE GRACO

Graco es líder mundial en sistemas de manipulación de fluidos y una marca de calidad reconocida, con casi 100 años de experiencia en desplazamiento, medición, control, dispensado, mezclado y aplicación de una amplia gama de fluidos y materiales viscosos. Elaboración de alimentos y cosméticos, aplicación de recubrimientos en paredes, muebles, automóviles, embarcaciones, trenes y aviones, trazado de líneas en carreteras y campos de deportes, pulverización de aislamientos con espuma, sellado de vidrio o pegado de cajas, lubricación de maquinaria viaria y todoterreno, traslado de productos químicos de un punto a otro, limpieza de alta presión... Las tecnologías innovadoras de Graco están diseñadas para manipular estos fluidos y para que usted pueda alcanzar los objetivos de su aplicación.

▶ MANTÉNGASE EN CONTACTO



► **ENCUENTRE MÁS CONSEJOS:**

Descubra más información, artículos de aplicaciones, historias de éxito y consejos y trucos en www.graco.com/stripping



▲ Haga click arriba

► **¡SEA EL PRIMERO EN ESTAR INFORMADO!**

La forma más fácil de estar al día sobre nuestras últimas innovaciones es suscribirse a nuestro canal de LinkedIn. Esta plataforma comparte prácticos contenidos nuevos y relevantes, anuncia nuevas funciones de productos y le brinda la oportunidad de conectarse y participar dentro de una comunidad con participantes de la industria.

¡Síguenos AHORA en Graco Pavement Solutions!



▲ Haga click arriba

► **APP DE GRACO.**

PRÓXIMAMENTE: Su catálogo de equipos para contratistas en una nueva aplicación. La aplicación para contratistas de Graco se está renovando para que pueda seguir teniendo acceso las 24 horas del día, los 7 días de la semana, a toda la información de los productos que se incluyen.

Regístrese para estar informado cuando la nueva app esté disponible.



▲ Haga click arriba

► **SOLUCIONES DE ESCARIFICACIÓN:**

Graco también ofrece una solución total para todas sus aplicaciones de eskarificación con una línea ampliada de GrindLazers y cortadoras.

Descargue el catálogo de GrindLazer aquí.



▲ Haga click arriba

► **PÓNGASE EN CONTACTO ONLINE CON NUESTROS EXPERTOS.**

Nuestros distribuidores especializados quieren proporcionar una asistencia de la máxima calidad y están formados para aportar sus conocimientos profesionales en el ámbito local.

**¿No encuentra lo que busca y necesita ayuda?
Póngase en contacto con nosotros.**

▶ **ÍNDICE**

Cada día, los aplicadores de trazado de líneas afrontan una tarea de enormes proporciones: proporcionar una señalización de alta calidad en los plazos más rentables posible. Desde la introducción de nuestra primera trazadora de líneas Airless en 1990, Graco ha desarrollado una impresionante gama de soluciones basadas en las necesidades específicas de nuestros clientes. Desde la pintura Airless a materiales termoplásticos, desde tecnologías mecánicas a hidráulicas y desde los conceptos de empuje manual a los motorizados, ¡nuestros sistemas cumplen! Sabemos perfectamente que muchas veces la preparación determina la calidad del acabado.

Aplicaciones Airless de líneas de señalización



horizontal La principal característica de la tecnología de pintura Airless es su rapidez de aplicación. Junto con una definición de las líneas nítida y clara, la gama de innovadores sistemas LineLazer de Graco garantiza unos trabajos de alta calidad en el plazo más eficiente.

▶ APLICACIONES DE PINTURA	08 - 67
LINELAZER™	08 - 55
CARACTERÍSTICAS	10 - 21
UNIDADES	22 - 37
LineDriver™ - LineDriver HD	22
LineDriver ES	23
Stencil ES 500 - LineLazer™ ES 500	24
LineLazer ES 1000	26
LineLazer V ES 2000	27
LineLazer 3400	28
LineLazer V 3900 - LineLazer V 5900	29
LineLazer 130HS	30
LineLazer V 200HS	31
LineLazer V 200DC	32
LineLazer V 250SPS	34
LineLazer V 250DC	35
LineLazer V 200MMA 1:1	36
LineLazer V 250MMA 98:2	37
CARACTERÍSTICAS TÉCNICAS	38 - 49
ACCESORIOS	50 - 55
ROADPAK™	56 - 67
UNIDADES	56 - 57
RoadPak - Sistema RoadPak HD	57
CARACTERÍSTICAS	58 - 61
CARACTERÍSTICAS TÉCNICAS	62 - 63
ACCESORIOS	64 - 67

Trazado de líneas termoplásticas



En zonas de tráfico intenso, la durabilidad de la señalización de la calzada es una prioridad fundamental. El control del tráfico generalmente necesita reducir los obstáculos a la circulación al mínimo. La utilización de material termoplástico ha demostrado incrementar significativamente la calidad de las líneas a largo plazo. El tiempo de secado récord de esta aplicación es muy importante para lograr unas condiciones de tráfico fluidas. Tecnologías como el sistema de fundición incorporado y los aplicadores SmartDie de Graco no se limitan a simplificar el proceso, sino que también le dan el control que usted necesita del espesor previsto de las líneas.

▶ APLICACIONES TERMOPLÁSTICAS	68 - 77
THERMOLAZER™	68 - 69
CARACTERÍSTICAS	70 - 71
UNIDADES	72 - 75
ThermoLazer 200tc	73
ThermoLazer 300tc	74
ThermoLazer ProMelt	75
CARACTERÍSTICAS TÉCNICAS	76
ACCESORIOS	77

Trazado de cinta de tráfico



La visibilidad de la línea es importante para la seguridad vial. Los materiales de las cintas de tráfico son conocidos por su alta visibilidad y durabilidad en comparación con otros materiales de marcado de carreteras. Se garantiza y se conserva la mejor reflectividad posible durante la vida útil de la cinta. El nuevo TapeLazer combina características clave de nuestros trazadores de líneas LineLazer V líderes en la industria con una nueva tecnología innovadora para simplificar la aplicación de cintas de tráfico.

▶ APLICACIONES DE CINTA	78 - 83
TAPELAZER™	78 - 79
FUNCIONES	80 - 81
UNIDADES	82
TapeLazer HP automático	82
ESPECIFICACIONES	83
ACCESORIOS	83

Piezas



Las piezas originales de Graco desempeñan un papel muy importante en la vida útil de un producto. Nuestro conjunto de opciones de equipos originales añade una mayor flexibilidad a la construcción de sistemas específicos para cada aplicación.

▶ PIEZAS	84 - 97
PIEZAS ORIGINALES	87
BOQUILLAS Y PUNTAS	88 - 92
MANGUERAS	93
SOPORTES GIRATORIOS, ADAPTADORES Y RACORES	94 - 95
PIEZAS DE REPUESTO	96 - 97

Garantía



GARANTÍA	99
----------	----

▶ APLICACIONES DE PINTURA





LineLazer™

CARACTERÍSTICAS

UNIDADES

LineDriver
LineDriver HD
LineDriver ES
Stencil ES 500
LineLazer ES 500
LineLazer ES 1000
LineLazer V ES 2000
LineLazer 3400
LineLazer V 3900
LineLazer V 5900
LineLazer 130HS
LineLazer V 200HS
LineLazer V 200DC
LineLazer V 250SPS
LineLazer V 250DC
LineLazer V 200MMA 1:1
LineLazer V 250MMA 98:2

CARACTERÍSTICAS TÉCNICAS

ACCESORIOS

RoadPak™

CARACTERÍSTICAS

UNIDADES

RoadPak
Sistema RoadPak HD

CARACTERÍSTICAS TÉCNICAS

ACCESORIOS

Mejora de la calidad de las líneas

► A.V.R.S. = Advanced Vibration Reduction System (Sistema de reducción de vibraciones avanzado)

Elimina las vibraciones del motor para que la calidad de las líneas sea mayor que nunca.



sin A.V.R.S.



con A.V.R.S.

¿Cómo funciona?

Las superficies de calzada desiguales y el funcionamiento del motor provocan vibraciones que a su vez se trasladan a la(s) pistola(s) para trazado de líneas, lo que impide mantener un ángulo perfectamente fijo sobre la superficie.

Un nuevo concepto

Graco ha inventado el sistema AVRS, que reduce las vibraciones hasta en un 60 %. Menos vibraciones equivalen, sencillamente, a una mayor calidad de las líneas.

A.V.R.S.

La reducción de las vibraciones se consigue mediante un pulverizador de bomba exclusivo, un sistema de montaje y un nuevo soporte para la barra de pistola individual.

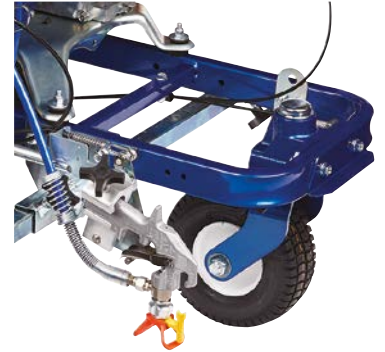

► Montaje trasero de la pistola

Montaje trasero de la pistola

La fotografía de la derecha muestra el resultado obtenido al trazar simultáneamente dos líneas: una pistola está montada en la parte frontal y la otra en la trasera. Es el mismo equipo, a la misma velocidad y con la misma pintura.

Líneas más rectas

Alinear la(s) pistola(s) con las dos ruedas y ejes traseros se traduce en unas líneas más rectas.

Montaje frontal y trasero

Para hacer trazados hasta el bordillo en un aparcamiento es necesario montar la pistola en la parte frontal del equipo. Sin embargo, para aplicaciones de pavimento de líneas largas, montando la pistola en la parte trasera se consiguen unas líneas más rectas y uniformes.

Fácil

Con la opción de montaje trasero de la pistola ya no será necesario invertir el montaje del motor y la empuñadura.

► Filtro de bomba Easy Out™



El filtro de bomba Easy Out está diseñado para filtrar desde dentro hacia fuera:

- Los filtros no se atascan o colapsan cuando se llenan de suciedad o residuos
- La amplia zona de filtrado, de 125 cm², reduce las obstrucciones de la boquilla y garantiza un acabado de calidad
- El filtro vertical se extrae con la tapa, para mayor limpieza

Bomba Endurance™: prolonga la vida útil

► **La bomba Chromex Endurance de larga vida útil de Graco se ha convertido en el estándar industrial**

- Trate con los materiales más exigentes con el tratamiento del eje de larga duración y las empaquetaduras V-Max blue™
- La camisa y el eje Chromex™, duraderos y de acero inoxidable, proporcionan una vida útil y una fiabilidad superiores

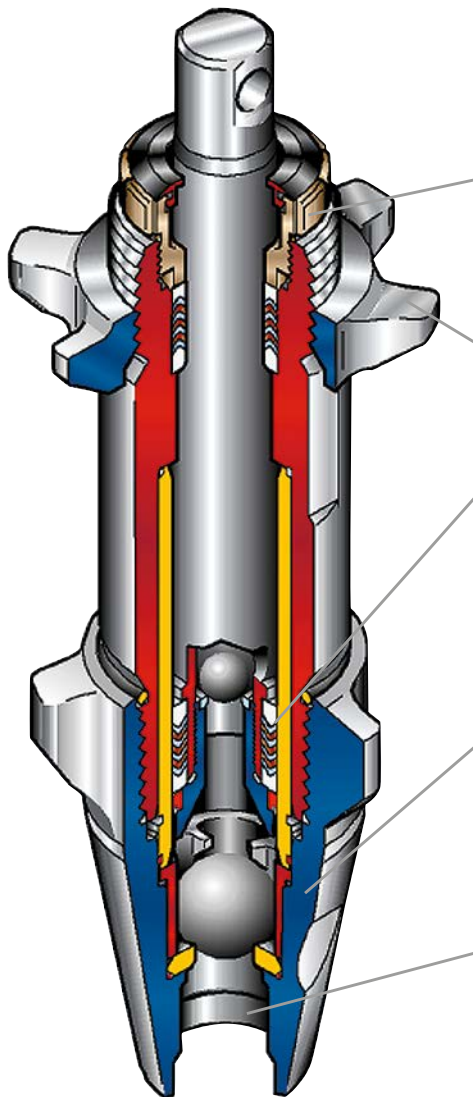

(A) Tuerca prensaestopas ajustable

- Cuando las empaquetaduras superiores están desgastadas, hay fugas de pintura y la presión se reduce.
- Con Graco, podrá terminar el trabajo apretando la tuerca sin tener que detenerse para las reparaciones.

(B) Quick Knock-Off™

- Para eliminar el riesgo de las paradas innecesarias, reemplace toda la bomba, en la obra, en aproximadamente 15 minutos.

(C) Empaquetadura “V”-Max Blue™

- El material polietileno alto peso molecular es compatible con recubrimientos a base de agua y disolvente
- El diseño V-Max garantiza un ajuste constante de las empaquetaduras a la presión y al desgaste, lo que equivale a una mayor duración

(D) QuikAccess™

- Las bombas de Graco permiten realizar las tareas de servicio sobre el terreno usando solo un martillo y una llave
- Acceso a la entrada y la salida sin tiempo de inactividad y reparaciones costosas

(E) EasyFlow™

- Todos los conductos de fluido (acero inox.) están troquelados para suavizar las curvas.
- Las fricciones de fluido reducidas permiten más caudal y recubrimientos más espesos

Sistemas de ajuste de LineLazer™ V

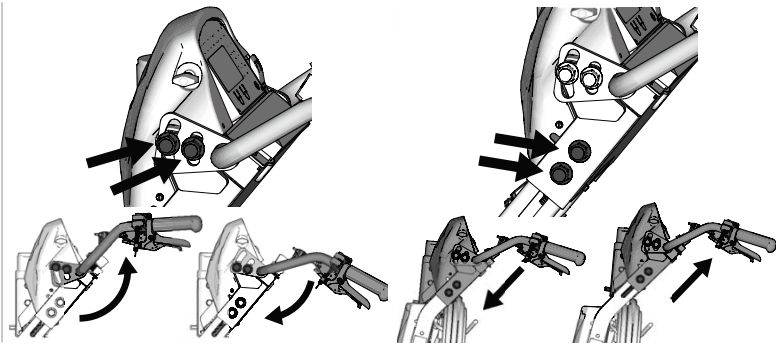

► Sistema de barra de empuñadura DualComfort

Mayor confort para trazar durante todo el día

- Ajuste sencillo del ángulo y la altura de la barra de la empuñadura
- Diseño resistente y sólido
- Apto para usuarios de cualquier tamaño

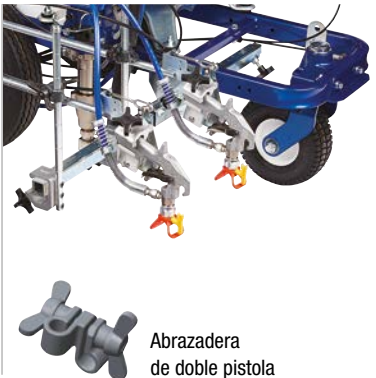

Abrazadera de doble pistola

► Sistema de ajuste de pistola EasyMark

El ajuste de la pistola nunca ha sido tan fácil

- Uso sencillo gracias a las marcas de las barras de la pistola
- La «abrazadera en G» extraíble es única en el sector
- Nueva abrazadera de doble pistola para un control ideal de la pistola
- Alineación perfecta de las dos pistolas

PATENTE EN TRÁMITE



► Sistema EZ Align™ en las ruedas

Mejora del sistema de ajuste de la rueda delantera

- Realineación sencilla de la rueda delantera para mantener el trazado recto
- Sin necesidad de herramientas especiales para el ajuste
- «Ajuste de precisión» rápido y sencillo

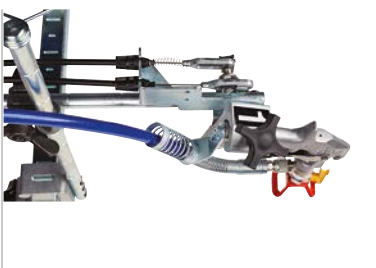

► Sistema de control de doble pistola de la serie Automática HP

Control manual o automático de la pistola: ¡usted elige!

- Sistema de control de una pistola
- Control manual mediante palanca
- Control automático mediante botón
- AutoLayout directo con las pistolas automáticas

Consulte el manual de LineLazer para obtener más detalles e instrucciones

Sistemas de ajuste de LineLazer™ V

► LineLazer V con pantalla LiveLook con SmartControl™

LineLazer V viene de serie con la nueva pantalla LiveLook, que le permite ver toda la información de trazado de líneas de un vistazo. Con la serie Estándar podrá supervisar y ver todos los aspectos del trabajo de trazado, mientras que la serie Automática HP le ofrece muchas más funciones, como pistolas automáticas o semiautomáticas, registro de datos del lugar de trabajo y AutoLayout™.



► Serie Estándar de LineLazer V: ES 2000 - 3900 - 5900 - 200

Supervise, mida y controle todos los aspectos de su trabajo de trazado.

Ajuste el equipo según las medidas que prefiera, indicando el volumen en galones o en litros; la presión en psi, bares o MPa; la distancia en pies o en metros, que también cambia el espesor de las líneas en mils o micras, y la velocidad en mph o kph.

► Serie Automática HP de LineLazer: ES 2000 - 3900 - 5900 - 200 - 250

La serie Automática HP viene equipada con pistolas automáticas que le permiten avanzar en el negocio de la señalización de carreteras. Programe su equipo con líneas discontinuas automáticas o semiautomáticas, la función Auto-Layout con calculadoras integradas para aparcamientos y mucho más.

► Pantallas principales

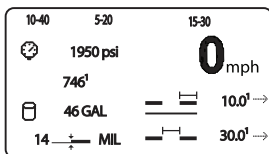

Pantalla principal de trazado

- Velocidad
- Presión
- Litros
- Espesor de línea
- Anchura de línea
- Línea discontinua (series Automática HP y Reflectora HP)

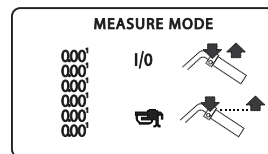

Modo de medición

Mida distancias con su equipo

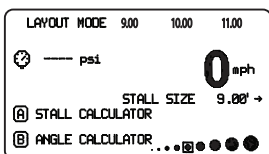

Modo de diseño

(series Automática HP y Reflectora HP)

- Realice el premarcado del lugar de trabajo
- Diseñe un aparcamiento
- Calcule aparcamientos en batería
- Calcule aparcamientos en diagonal

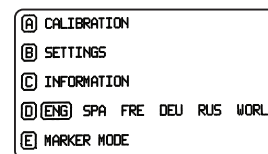

Ajustes e información

- Calibre su equipo
- Configure sus preferencias
- Información del equipo
- Ajustes de idioma
- Modo de marcador (solo en Automática HP y Reflectora HP)

► Pantalla de calibración

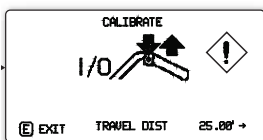

Calibre su equipo para obtener unas mediciones precisas en todos los lugares de trabajo:

- Indicación de velocidad
- Cálculo del espesor de línea
- Modo de medición
- Pistolas automáticas (series Automática HP y Reflectora HP)

Consulte el manual de LineLazer para obtener más detalles e instrucciones

Sistemas de ajuste de LineLazer™ V

► Pistolas automáticas LineLazer V

Trazar líneas discontinuas con pistolas automáticas nunca había sido tan fácil. Con el modo automático y semiautomático, puede cumplir cualquier requisito relacionado con líneas discontinuas en los lugares de trabajo.

Las funciones de un camión de trazado de líneas, ahora en un equipo de empuje manual

- Programe las pistolas para que arranquen y se detengan de forma automática para obtener siempre unas líneas perfectas
- Trace líneas discontinuas con solo pulsar un botón
- El control por botón acaba con la fatiga asociada a la palanca
- Use el modo semiautomático para líneas sencillas con longitud fija

Seleccione la pistola que quiera usar



Active la pulverización de las pistolas

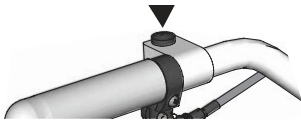

Las pistolas automáticas le permiten pulverizar distintos tipos de señalización de carreteras

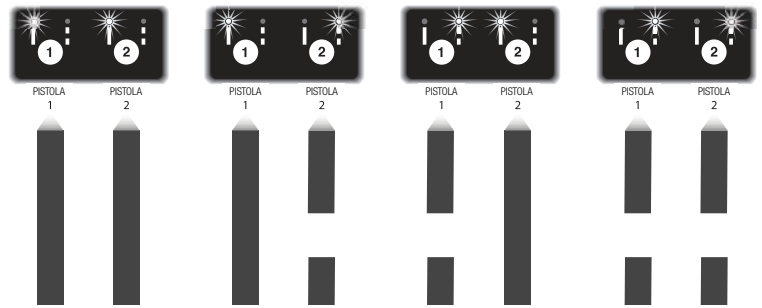

► Sistema AutoLayout II de LineLazer V

Independientemente de los requisitos de diseño de un aparcamiento, la función AutoLayout II de LineLazer V de la serie Automática HP o Reflectora HP reduce su trabajo manual de medición y marca los puntos donde usted quiera directamente con la pistola.

Acabe antes los trabajos

- Hasta un 30 % más rápido con trazadoras de empuje manual
- Hasta un 50 % más rápido al usar el accesorio LineDriver

Menos contratiempos, menos cansancio

- Sin tener que doblarse para marcar las líneas
- Elimina el cansancio que implica leer las medidas de la cinta
- Permite calcular las distancias y los tamaños de las plazas sin complicaciones
- Utilización sencilla en todo momento

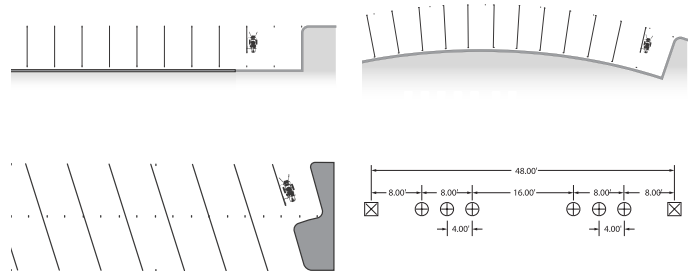

Vista general de la pantalla

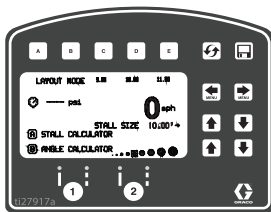

Modo de diseño:

Use la pantalla del modo de diseño para los requisitos de premarcado o diseño.

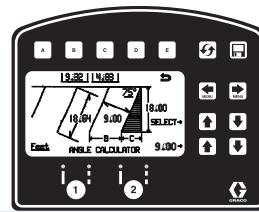

Calculadora de ángulos:

Avance en los aparcamientos y calcule la compensación para aparcamientos en diagonal, que le ayudará a trazar el diseño de cualquier aparcamiento.

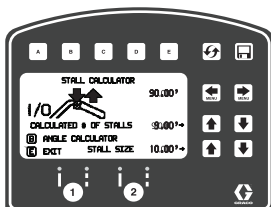

Calculadora de plazas

Configure su equipo para trazar aparcamientos. Calcule el número o el tamaño de las plazas.

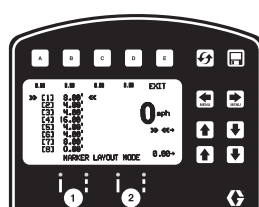

Modo de diseño de marcadores:

Predefina los trazados de marcadores sin distancias de separación uniformes.

Sistemas de ajuste de LineLazer™ V

► Sistema J-Log: registro de datos del lugar de trabajo

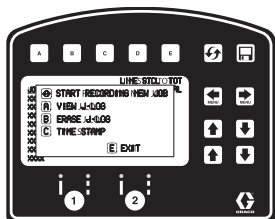

JOB	DATE	TIME	FEET	MIL				
0001	25.12.2015	1:00	3:800	12	12.1	1.0	0.0	1.1
0001	25.12.2015	2:00	10:000	14	14.7	0.2	2.0	2.7
0001	25.12.2015	3:00	4:000	15	15.0	3.0	1.0	4.5
0002	25.12.2015	3:00	0	0	0.0	0.0	4.0	4.0
0002	25.12.2015	6:00	11:000	14	14.9	3.9	1.0	4.9
0002	25.12.2015	7:00	10:000	14	14.3	0.3	0.0	0.3
0003	25.12.2015	9:30	7:000	15	15.3	2.3	0.5	2.8
0003	25.12.2015	10:40	12:000	12	12.1	4.1	1.0	5.1

Supervise los datos del lugar del trabajo con el equipo. Deje que el equipo guarde los datos cada hora o seleccione manualmente cuándo quiere guardar datos.

Pantallas del submenú

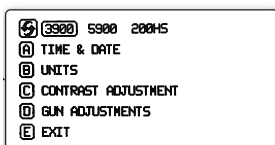

Configure el equipo según sus necesidades: tiempo, presión, volumen, contraste, pistolas...

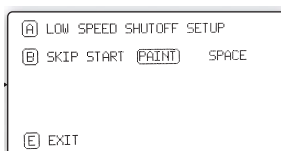

Controle las pistolas automáticas con ajustes de pistola aún más avanzados:

- Cierre las pistolas a velocidades bajas
- Empecie las líneas discontinuas con pintura o espacio

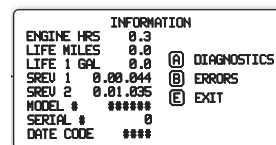

Controle la información avanzada de su equipo y compruebe las revisiones de software y los códigos de error.

► Símbolos universales en la pantalla LiveLook de LineLazer V

La pantalla LiveLook de LineLazer V está dotada de una función de símbolos universales que puede emplearse en cualquier idioma.

MODO DE TRAZADO	MODO MEDICIÓN	MODO DE DISEÑO	AJUSTES/DATOS	REGISTRO DE DATOS
<p>M S A MODO MANUAL O AUTOMÁTICO</p> <p>PRESIÓN</p> <p>GALONES/LITROS</p> <p>ESPESOR DE LÍNEA</p> <p>LONGITUD DE PINTADO</p> <p>LONGITUD DE ESPACIO</p> <p>ANCHURA DE LA LÍNEA</p> <p>SALIR</p> <p>AMARILLO</p> <p>BLANCO</p> <p>NEGRO</p> <p>AZUL</p> <p>VERDE</p> <p>ROJO</p> <p>BATERÍA BAJA</p> <p>BATERÍA CARGANDO</p>	<p>PULSE PARA INICIO/PARADA</p> <p>MANTENGA PULSADO PARA PULVERIZAR UN PUNTO</p>	<p>CALCULADORA DE PLAZAS</p> <p>CALCULADORA DE ÁNGULOS</p> <p>ANCHO DE LA PLAZA</p> <p>SELECTOR DEL TAMAÑO DE PUNTOS</p>	<p>CALIBRAR</p> <p>AJUSTES</p> <p>EQUIPOS</p> <p>INFORMACIÓN Y DATOS DE VIDA ÚTIL</p> <p>MODO DE DISEÑO DE MARCADORES</p> <p>AJUSTES DE PISTOLA</p> <p>PESO ESPECÍFICO</p> <p>HORAS MOTOR</p> <p>DISTANCIA TOTAL</p> <p>GALONES TOTALES</p> <p>REV. DE SOFTWARE</p> <p>CÓDIGOS DE ERROR</p> <p>CONTRASTE</p> <p>DIAGNÓSTICOS</p> <p>HORA Y FECHA</p> <p>APAGADO DE BAJA VELOCIDAD</p>	<p>EMPEZAR A REGISTRAR NUEVO TRABAJO</p> <p>TRABAJOS</p> <p>MARCAS DE TIEMPO</p> <p>DESPLAZARSE</p> <p>BORRAR</p> <p>DISTANCIA PINTADA</p> <p>GALONES DE LÍNEA PINTADOS</p> <p>GALONES DE PLANTILLA PINTADOS</p> <p>HORA Y FECHA</p> <p>TOTAL GALONES/LITROS</p>

Soluciones eléctricas exclusivas para trazado de líneas

► MÁXIMA POTENCIA Y RENDIMIENTO CON LAS BATERÍAS DE LITIO DEWALT

- Consiga un tiempo de funcionamiento ilimitado con las baterías intercambiables FlexVolt™ de alta capacidad
- Se entrega completo con dos baterías para estarcido y trazado continuo
- El cargador rápido refrigerado por ventilador recarga la batería en menos de 60 minutos

**SIN RUIDO DEL MOTOR
SIN HUMOS DEL MOTOR
SIN VIBRACIÓN DEL MOTOR**



Soluciones eléctricas exclusivas para trazado de líneas

► MÁXIMA POTENCIA Y RENDIMIENTO ON BATERÍAS DE LITIO DE ALTA CAPACIDAD

- Suficiente potencia para trazar todo el día
- Hasta 4000 recargas
- Peso reducido en comparación con las baterías AGM



Soluciones eléctricas exclusivas para trazado de líneas

► Rendimiento sin humos, sin ruidos y sin vibraciones

Solo Graco cuenta con una gama completa de soluciones eléctricas para el trazado de líneas que ofrecen un rendimiento silencioso y sin humos para trabajos en interiores y autonomía suficiente para grandes aplicaciones al aire libre.



LINELAZER ES 1000

PATENTE EN TRÁMITE

- El primer trazador de líneas con batería de la industria
- Sin ruidos de motor, vibraciones ni humos
- Batería de gran capacidad con cargador de 12 V integrado
- Solo hay que conectarlo para recargar
- Funciona enchufado a una toma de pared de 230 V, solo hay que enchufarlo



LINELAZER V ES 2000 STANDARD SERIES

PATENTE EN TRÁMITE

- Termine el trabajo antes
- Mayor producción
- Permite trabajar con 2 pistolas
- Pantalla LiveLook



LINELAZER V ES 2000 HP AUTOMATIC SERIES

PATENTE EN TRÁMITE

- Sistema de pistola automática de pintura
- Simplifique el trazado y el trabajo con líneas discontinuas
- Seguimiento del rendimiento del trabajo
- Sistema J-Log con descarga en USB



MÁXIMA PRODUCTIVIDAD DE TRAZADO CON ELECTRICIDAD LINEDRIVER™ ES PATENTE EN TRÁMITE

- Sin ruidos de motor, vibraciones ni humos
- Líneas más precisas con el control de velocidad ExactMil™ y reducción de vibraciones
- Haga el trabajo con rapidez con el LineDriver ES eléctrico con batería

Soluciones eléctricas exclusivas para trazado de líneas



EL MOTOR NO HACE RUIDO

Haz cualquier trabajo en cualquier momento, sin el molesto ruido del motor.

EL MOTOR NO EMITE HUMOS

Podrás trazar líneas en interiores sin desconexiones ni interrupciones en la producción.

EL MOTOR NO VIBRA

Permite trazar líneas perfectas en todo tipo de superficies y reduce la fatiga del usuario.



Aplicaciones comunes

FÁBRICAS Y ALMACENES

TRAZADO EN INTERIORES en lugares donde no se permite la presencia de humos de escape

GARAJES DE APARCAMIENTOS

cuando los humos de escape y el ruido pueden suponer un problema en **ENTORNOS CERRADOS**

HORARIO NOCTURNO

TRAZADOS EXTERIORES donde el ruido puede ser una preocupación, como en estacionamientos, caminos, intersecciones y aeropuertos

TRAZADO DE CAMPOS DEPORTIVOS

para **PINTAR LÍNEAS Y LOGOTIPOS** en campos deportivos

Producto protegido por patentes aprobadas y pendientes de aprobación; consulte graco.com/us/en/patents.

LineLazer™, serie EPOWER, con alimentación por batería



► **Batería Lithium de 100 Ah**

Sin humos de escape ni ruidos

- Sin mantenimiento
- Soporta bien las vibraciones
- Peso reducido en comparación con las baterías AGM
- Tiempo de recarga rápido y hasta 4000 recargas por batería
- Pulverice hasta 110 litros con una batería o añada un kit de segunda batería para pulverizar hasta 325 litros
- Supervise el estado de cada batería a través de un smartphone



► **Cargador de 230 - 12 V integrado**

Se conecta a una toma de corriente de 230 V

- No es necesario un cargador externo, solo el cable de extensión
- Recarga sencilla, solo hay que conectarlo
- Visualización del voltaje durante el uso y la carga

► **Capacidad de 230 V**

Tiempo de pulverización infinito

- Pulverice mientras está conectado a una toma de corriente de 230 V
- Incluso cuando la batería está agotada
- Uso como pulverizador fijo, ideal para trabajos con plantillas



► **Controles de fácil acceso**

Controle la unidad con el manillar

- Interruptor de encendido/apagado para el sistema de bombeo
- Control de presión con modo ECO para un aprovechamiento óptimo de la batería
- Pantalla LiveLook con información sobre la unidad y el lugar de trabajo en ES 2000
- Espacio de almacenamiento en ES 1000



LineDriver™ - LineDriver™ HD

Sistema de conducción

¿Por qué caminar cuando se puede conducir? Los accesorios LineDriver y LineDriver HD de Graco se conectan a su trazador LineLazer para ofrecer los sistemas de conducción más innovadores y fáciles de usar disponibles que permiten duplicar la productividad al trazar.

Sistema de iluminación LED FlexBeam™

- Luz LED para mejorar la luminosidad con una larga vida útil y menos consumo
- Diseño retráctil y extraíble que previene daños y permite seguir trazando líneas

Facilidad de conducción

- Sistema de pedal doble ajustables para adaptarse a cada usuario
- Doble sentido de marcha: hacia delante y marcha atrás

Exclusivo sistema de arranque de motor ProStart™

- Hay que tirar hasta un 50 % menos para arrancar el motor
- Mejora a otros sistemas de arranque en climas más fríos

Asiento Cool-Comfort™

- El color gris se mantiene fresco bajo la luz directa del sol
- Asiento con respaldo alto para mejor apoyo
- Acolchado adicional para estar cómodo todo el día

Fiabilidad y facilidad de arranque motor Honda®

- El preferido de los contratistas: potencia excelente y fiabilidad demostrada



Sistema de pedal doble



LineDriver 160

LineDriver™ ES

Sistema de conducción con batería eléctrica

¿Por qué caminar cuando se puede conducir? El LineDriver ES de Graco es el sistema de conducción más silencioso, innovador y fácil de usar. Solo hay que conectar LineDriver ES al trazador LineLazer para duplicar la productividad de trazado en cualquier trabajo, ya sea en interiores o al aire libre, sin ruido del motor, vibraciones ni humos.

Eficiencia de producción a gran velocidad

- 16 kph (10 mph) de velocidad máxima
- 10-14 horas de funcionamiento

Potencia fiable y silenciosa durante todo el día

- Tres baterías de litio de 24 V, 50 Ah
- Hasta 4000 recargas- Cuatro baterías AGM - ácido de plomo sellada de 225 Ah y 6 V
- Monitorización por Bluetooth
- Garantía de 3 años

Líneas uniformes en cada trazado

- Ajuste su velocidad para garantizar líneas perfectas y uniformes en cada pasada con el control de velocidad ExactMil™
- Cumpla milimétricamente los requisitos de espesor y entregue un trabajo de calidad sin desperdiciar pintura no wasted paint
- El modo de aumento de velocidad permite velocidades más altas entre líneas para aumentar la productividad

Mayor control y tiempo de funcionamiento

- Rendimiento y sensación de manejar un LineDriver de gasolina
- El frenado regenerativo recarga las baterías para prolongar el tiempo de funcionamiento
- El modo Eco permite hasta 14 horas completas de funcionamiento y control preciso a velocidades bajas

Facilidad de carga mediante un enchufe: cargador de 230 - 24 V integrado

- Cargador de 230 a 24 V integrado
- Mayor duración de la batería con posibilidad de batería duplicada

Fuente de alimentación de 12 V dedicada

- Dos tomas de alimentación tipo "encendedor" para todos sus accesorios
- Salidas de luz LED dobles

Nivel de potencia rápido de ver: sistema de monitorización de batería

- Indica el nivel de la batería para consultarlo fácilmente
- Alerta al usuario cuando la batería está baja y hay que recargarla

Almacenamiento a mano

- Práctico bandeja de almacenamiento posterior para suministros necesarios mientras se trabaja

* **PATENTE EN TRÁMITE**



LineDriver ES

Stencil ES 500 - LineLazer™ ES 500

Trazador de líneas de operador a pie con alimentación de batería



LineLazer™ ES 500



Stencil ES 500



Baterías intercambiables

► Aplicaciones y materiales

El LineLazer ES 500 es un trazador de líneas totalmente capaz para esos trabajos de mejoras de la pintura de tamaño pequeño a mediano, al tiempo que presenta los beneficios de la tecnología alimentada por batería. Diseñado específicamente para pinturas de tráfico de secado rápido, el Stencil ES 500 a batería es el complemento perfecto para cualquier flota de contratistas de trazado de líneas para realizar trabajos de estarcido con comodidad. ¡Ambas unidades vienen con dos baterías DeWALT y un cargador rápido que le permite trabajar prácticamente de forma continua!

► Características y beneficios

Sin ruido del motor, vapores de escape y vibraciones.

- Realice su tarea con condiciones mejoradas en el lugar de trabajo sin interrupción
- Reduzca la fatiga del usuario al tiempo que traza líneas perfectas

Potencia fiable y silenciosa

- Consiga un tiempo de funcionamiento ilimitado con las baterías intercambiables DEWALT FlexVolt™ de alta capacidad
- Trace inmediatamente hasta 38 litros* con dos baterías completamente cargadas
- Se entrega completo con dos baterías para estarcido y trazado continuo
- El cargador rápido refrigerado por ventilador recarga la batería en menos de 60 minutos

Mayor maniobrabilidad

- La rueda delantera giratoria permite trazar líneas hasta el bordillo y facilita el trabajo en curvas difíciles
- El diseño del pasador de fijación cónico brinda años de funcionamiento fiable

Sistema de ajuste de pistola EasyMark

- Sistema de marcado de guía fácil
- Pistolas fáciles de activar/desactivar y cambiar de montaje delantero a trasero
- Configuración perfecta de la pistola en todo momento

Diseño de barra de empuñadura

- Su diseño ajustable ofrece una ergonomía óptima y menos vibraciones en las manos, además de comodidad en la tareas diarias de trazado.
- Las empuñaduras moldeadas se adaptan cómodamente a sus manos

Protector de manguera de montaje trasero

- Permite una activación/desactivación sencilla de las aplicaciones con plantillas

* Hasta 23 litros usando el Stencil ES 500



LineLazer™ ES 1000

Trazador de líneas de operador a pie con alimentación de batería



LineLazer™ ES 1000



Compartimento de la batería



Cargador integrado

► Aplicaciones y materiales

¿Trazado sin humos de escape ni ruidos? La LineLazer ES 1000 dispone de una batería Lithium de rendimiento elevado que permite su uso seguro en espacios interiores, aunque cuenta con la potencia y el rendimiento necesarios para cualquier tipo de trabajo.

► Características y beneficios

Sin ruido del motor, vapores de escape y vibraciones

- Permite completar cualquier trabajo en cualquier momento sin interrupciones ni cortes de producción
- Reduce la fatiga del usuario al tiempo que traza líneas perfectas en todas las superficies interiores y exteriores

Potencia fiable y silenciosa

- Batería de litio de 12 V, 100 Ah sin mantenimiento
- La batería sellada sin necesidad de mantenimiento permite pulverizar hasta 110 litros por carga
- Añada una segunda batería y pulverice hasta 325 litros por carga

Cargador de 230 V integrado

- Simplemente conéctela para recargarla usando el sistema de cargador incorporado
- Consiga un tiempo de pulverización infinito al usar aplicaciones fijas con una fuente de alimentación de pared de 230 V.

Consulte la página 20 para obtener más información

Bastidor exclusivo de LineLazer™

- El chasis más equilibrado del mercado para conseguir líneas más rectas
- Permite el uso de LineDriver, una tolva de 55 litros, el sistema EZ Bead™, una punta guía, sistemas LaserGuide y luz LED

Sistema de manillar DualComfort™

- Se adapta a todos los usuarios y es fácil de ajustar
- Diseño sólido con cuatro tornillos

Sistema EZ Align™ en la rueda delantera

- La alineación sencilla con la rueda delantera mantiene un trazado recto
- Diseño intuitivo sin necesidad de herramientas especiales

Sistema de ajuste de pistola EasyMark™

- Sistema de marcado de guía fácil
- Pistolas fáciles de activar/desactivar y cambiar de montaje delantero a trasero
- Configuración perfecta de la pistola en todo momento

LineLazer™ V ES 2000

Trazador de líneas de operador a pie con alimentación de batería



LineLazer™ V ES 2000



LineDriver ES



LiveLook Display

► Aplicaciones y materiales

¿Necesita aumentar la producción, el doble de capacidad de pistola y funciones de un LineLazer con batería? El trazador LineLazer V ES 2000 está alimentado por la misma batería de litio de salida alta que el ES 1000 y está disponible en dos series: Estándar y Automática HP.

Incluye todas las características de la serie Estándar, y ADEMÁS:



LineLazer V Características y beneficios

- Sin ruido del motor, vapores de escape y vibraciones**
- Permite completar cualquier trabajo en cualquier momento sin interrupciones ni cortes de producción
 - Reduce la fatiga del usuario al tiempo que traza líneas perfectas en todas las superficies interiores y exteriores

- Potencia fiable y silenciosa**
- 2 batería de litio de 12 V, 100 Ah sin mantenimiento
 - Trazado de líneas inmediato de hasta 325 litros por carga

- Pantalla LiveLook™ con SmartControl™**
- Supervise, mida y controle cada aspecto de su trabajo
 - Información en tiempo real para trazar líneas perfectas

- Sistema EZ Align en la rueda delantera**
- La alineación sencilla con la rueda delantera mantiene un trazado recto
 - Diseño intuitivo sin necesidad de herramientas especiales



LineLazer V HP Automatic Series Características y beneficios

- Sistema de pistola de pintura automática**
- Control por pulsación de un botón para reducir la fatiga del operador y trazar líneas (o líneas discontinuas) más precisas
 - Pistolas en modo manuales, semiautomáticos y automáticos

- Auto-Layout™ II**
- SmartControl™ mide mientras camina y coloca el marcado previo
 - No se necesita cinta métrica ni cuerdas que cortar
 - Reduce a la mitad el tiempo de trazado de su plaza de estacionamiento

- Información útil del trabajo con el sistema J-Log**
- Información del trabajo a bordo para evidencia de finalización
 - La descarga USB le permite recoger todos los datos del trabajo

Consulte la página 39 para obtener más información sobre los equipos de una o dos pistolas de las series Estándar y Automática HP

LineLazer™ 3400

Trazadora mecánica de empuje manual



LineLazer 3400



Rueda de conexión giratoria delantera



Aplicación de plantillas

► Aplicaciones y materiales

La LineLazer 3400 es la opción preferida de los aplicadores que buscan un rendimiento profesional en trazadoras de una pistola. Esta trazadora es ideal para aplicadores de aparcamientos y recubrimientos de sellados y departamentos a cargo de escuelas, parques y zonas de ocio.

► Características y beneficios

Diseño de barra de empuñadura

- Su diseño ajustable ofrece una ergonomía óptima y menos vibraciones en las manos, además de comodidad en la tareas diarias de trazado.
- Las empuñaduras moldeadas se adaptan cómodamente a sus manos

Bastidor actualizado

- 7 cm más largo para obtener una mayor estabilidad y líneas más rectas
- Ahora permite el uso de una tolva de 55 litros y el sistema EZ Bead™

Mayor maniobrabilidad

- La rueda delantera giratoria permite trazar líneas hasta el bordillo y facilita el trabajo en curvas difíciles
- El diseño del pasador de fijación cónico brinda años de funcionamiento fiable

Sistema de ajuste de pistola EasyMark

- Sistema de marcado de guía fácil
- Pistolas fáciles de activar/desactivar y cambiar de montaje delantero a trasero
- Configuración perfecta de la pistola en todo momento

Protector de manguera de montaje trasero

- Permite una activación/desactivación sencilla de las aplicaciones con plantillas

Control de presión electrónico

- Un sistema preciso y de tolerancia estricta que proporciona una excelente calidad de las líneas

Consulte la página 40 para obtener más información

LineLazer™ V 3900 - LineLazer™ V 5900

Trazadoras mecánicas de empuje manual



LineLazer™ V 5900



LineLazer™ V 3900

► Aplicaciones y materiales

LineLazer V 3900 es la opción de trazado de líneas Airless para contratistas profesionales de trazado que buscan el mejor equipo de trazado del mercado. LineLazer V 5900 sigue siendo la solución de trazado de uso intensivo o medio para los contratistas profesionales que son conscientes del aumento de productividad que ofrece este equipo líder.

► Características y beneficios

Pantalla LiveLook™ con SmartControl™

- Supervise, mida y controle cada aspecto de su trabajo
- Información en tiempo real para trazar líneas perfectas

Sistema de manillar DualComfort™

- Se adapta a todos los usuarios y es fácil de ajustar
- Diseño sólido de 4 pernos

Sistema EZ Align en la rueda delantera

- La alineación sencilla con la rueda delantera mantiene un trazado recto
- Diseño intuitivo sin necesidad de herramientas especiales

Sistema de ajuste de pistola EasyMark

- Sistema de marcado de guía fácil
- Pistolas fáciles de activar/desactivar y cambiar de montaje delantero a trasero
- Configuración perfecta de la pistola en todo momento

► Incluye todas las características de la serie Estándar MÁS: Características y beneficios

Sistema de pistola de pintura automática

- Control por pulsación de un botón para reducir la fatiga del operador y trazar líneas (o líneas discontinuas) más precisas
- Pistolas en modo manuales, semiautomáticos y automáticos

Auto-Layout™ II

- SmartControl™ mide mientras camina y coloca el marcado previo
- No se necesita cinta métrica ni cuerdas que cortar
- Reduce a la mitad el tiempo de trazado de su plaza de estacionamiento

Información útil del trabajo con el sistema J-Log

- Información del trabajo a bordo para evidencia de finalización
- La descarga USB le permite recoger todos los datos del trabajo

Alimentación integrada

- Batería de 12 V para todos los accesorios

Consulte las páginas 40 a 43 para obtener más información sobre los equipos de una o dos pistolas de las series Estándar y Automática HP

LineLazer™ 130Hs

Trazadora hidráulica de empuje manual



LineLazer™ 130Hs

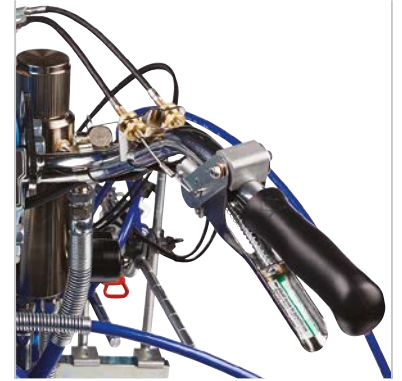

► Aplicaciones y materiales

La nueva LineLazer 130Hs es el último modelo de trazadora hidráulica Airless en el que confían los contratistas para los trabajos de trazado de líneas más complejos. Los contratistas profesionales de trazado que buscan un funcionamiento hidráulico y una potencia excelente nunca se equivocarán con LineLazer 130Hs.

► Características y beneficios

Compartimento de almacenamiento

- Cómoda zona de almacenamiento para boquillas, portaboquillas y otros elementos

Sistema de barra de empuñadura DualComfort™

- Se adapta a todos los usuarios y es fácil de ajustar
- Diseño sólido con cuatro tornillos

Sistema EZ Align en la rueda delantera

- La alineación sencilla con la rueda delantera mantiene un trazado recto
- Diseño intuitivo sin necesidad de herramientas especiales

Sistema de ajuste de pistola EasyMark

- Sistema de marcado de guía fácil
- Pistolas fáciles de activar/desactivar y cambiar de montaje delantero a trasero
- Configuración perfecta de la pistola en todo momento

Selector de pistola QuickSelect

- Controle dos pistolas de forma independiente con una palanca cromada

Alimentación Honda

- Es el preferido por los contratistas por su excelente potencia y una fiabilidad comprobada
- La alerta de aceite apaga el motor para evitar daños si el nivel de aceite baja demasiado

Exclusivo sistema de filtro Easy Out

- Filtro de malla 50 para un funcionamiento sin obstrucciones
- El diseño de dentro hacia fuera permite ensuciar menos y reducir la frecuencia de obstrucción de la boquilla

Sistema de montaje trasero de la pistola

- Coloque las pistolas cerca del eje trasero para obtener líneas largas más rectas y líneas curvas más suaves

Consulte la página 40 para obtener más información sobre los equipos de una o dos pistolas

LineLazer™ V 200hs

Trazadora hidráulica de empuje manual



LineLazer™ V 200hs



LineLazer™ V 200hs Reflectora HP

► Aplicaciones y materiales

LineLazer V 200hs es la trazadora hidráulica de alto rendimiento que necesitará para los trabajos más exigentes. Su importante historial de funciones innovadoras la ha convertido en la trazadora preferida de los contratistas que buscan un equipo todoterreno. LineLazer V 200hs es el equipo perfecto para trabajos en aparcamientos de gran tamaño, aeropuertos y trabajos de ciudad que, además de unas líneas precisas, exigen esferas reflectoras.

► Incluye todas las características de la serie Estándar MÁS: **Características y beneficios**

Sistema de pistola de pintura automática

- Control por pulsación de un botón para reducir la fatiga del operador y trazar líneas (o líneas discontinuas) más precisas
- Pistolas en modo manuales, semiautomáticos y automáticos

Auto-Layout™ II

- SmartControl™ mide mientras camina y coloca el marcado previo
- No se necesita cinta métrica ni cuerdas que cortar
- Reduce a la mitad el tiempo de trazado de su plaza de estacionamiento

Información útil del trabajo con el sistema J-Log

- Información del trabajo a bordo para evidencia de finalización
- La descarga USB le permite recoger todos los datos del trabajo

Alimentación integrada

- Batería de 12 V para todos los accesorios

► Incluye todas las características de la serie Automática HP MÁS: **Características y beneficios**

Sistema de esferas presurizado

- El compresor cerrado integrado evita la entrada de polvo y residuos
- Garantiza un caudal de esferas adecuado y la penetración en la pintura
- El tanque de gran volumen tiene capacidad para hasta 54 kg
- La pistola de esferas se activa automáticamente con la pistola de pulverización
- Pistola de esferas con retardo de pistola
- Boquilla regulable para ajustar el ancho de dosificación de esferas

Consulte las páginas 40 a 46 para obtener más información sobre los equipos de una o dos pistolas de las series Estándar, Automática HP y Reflectora HP

LineLazer™ V 200dc

Trazadora hidráulica bicolor de empuje manual



LineLazer™ V 200dc



LineLazer™ V 200DC Standard

► Aplicaciones y materiales

El LineLazer V 200DC le ofrece capacidad de dos colores en un equipo hidráulico de empuje para trazado de líneas airless. El LineLazer V 200DC, disponible en las series Estándar, Automática HP y Refleitora HP, le ofrece dos unidades en una. ¡Lleve una sola unidad a una obra que requiera dos colores y haga el trabajo más rápido! Como extra, ahorrará en transporte al no tener que llevar dos unidades distintas para cada color.

LINELAZER V 200DC presenta las mismas características que LineLazer V200HS, y ADEMÁS:

► Características y ventajas

Capacidad para dos colores

- Aplicaciones de dos colores con un equipo para mejorar la eficiencia y la rentabilidad

Motores hidráulicos dobles de Graco

- El diseño hidráulico sin parada en presión brinda un rendimiento ininterrumpido

Bombas de pistón doble Endurance

- Las bombas de larga duración proporcionan un caudal preciso para una amplia variedad de materiales de trazado

Tolvas dobles de 38 litros

- Mayor tiempo de trazado de líneas gracias a la tolva de gran capacidad

Alimentación integrada

- Batería de 12 V para todos los accesorios

Consulte las páginas 40 a 46 para obtener más información sobre los equipos de una o dos pistolas de las series Estándar, Automática HP y Refleitora HP



LineLazer™ V 250sps

Trazadora hidráulica con plataforma



► Aplicaciones y materiales

El trazado de líneas autopropulsado de alto rendimiento con pistolas de pintura automáticas hace de LineLazer V 250sps la trazadora favorita de los contratistas profesionales más exigentes. Esta trazadora es ideal para trabajos de trazado de uso intensivo y gran envergadura, como aparcamientos y trabajos en carretera.

► Características y beneficios

Sistema de pistola de pintura automática

- Control por pulsación de un botón para reducir la fatiga del operador y trazar líneas (o líneas discontinuas) más precisas
- Pistolas en modo manuales, semiautomáticos y automáticos

Plataforma exclusiva para ir de pie

- La plataforma integrada proporciona un sitio ergonómico para ir de pie, con una buena visión y comodidad durante todo el día

Rueda delantera con autocentrado

- Elimina una interfaz de usuario para un funcionamiento más sencillo
- Estabilidad gracias al relleno de espuma

Sistema de ajuste de pistola EasyMark

- Sistema de marcado de guía fácil
- Pistolas fáciles de activar/desactivar y cambiar de montaje delantero a trasero
- Configuración perfecta de la pistola en todo momento

► Características y beneficios

Incluye todas las características de la serie Automática HP MÁS:

Sistema de esferas presurizado

- El compresor hermético integrado evita la entrada de polvo y residuos
- Garantiza un caudal de esferas adecuado y la penetración en la pintura
- El tanque de gran volumen tiene capacidad para hasta 54 kg
- La pistola de esferas se activa automáticamente con la pistola de pulverización
- Pistola de esferas con función de retardo de pistola
- Boquilla regulable para ajustar el ancho de dosificación de esferas

Consulte las páginas 40 a 46 para obtener más información sobre los equipos de una o dos pistolas de las series Automática HP y Reflectora HP

LineLazer™ V 250dc

Trazador hidráulico con asiento bicolor



► Aplicaciones y materiales

Pulverice dos colores de forma simultánea con la nueva LineLazer V 250dc de Graco. Especialmente indicada para aeropuertos, municipios, departamentos de transporte o cualquiera que necesite pulverizar líneas resaltadas o cualquier otro trazado de líneas bicolor.

► Características y beneficios

Capacidad para dos colores

- Aplicaciones de dos colores con un equipo para mejorar la eficiencia y la rentabilidad

Motores hidráulicos dobles de Graco

- El diseño hidráulico sin parada en presión brinda un rendimiento ininterrumpido

Bombas de pistón dobles Endurance

- Las bombas de larga duración proporcionan un caudal preciso para una amplia variedad de materiales de trazado

Sistema de ajuste de pistola EasyMark

- Sistema de marcado de guía fácil
- Pistolas fáciles de activar/desactivar y cambiar de montaje delantero a trasero
- Configuración perfecta de la pistola en todo momento

► Incluye todas las características de la serie Automática HP MÁS: Características y beneficios

Sistema de esferas presurizado

- El compresor hermético integrado evita la entrada de polvo y residuos
- Garantiza un caudal de esferas adecuado y la penetración en la pintura
- El tanque de gran volumen tiene capacidad para hasta 54 kg
- La pistola de esferas se activa automáticamente con la pistola de pulverización
- Pistola de esferas con función de retardo de pistola
- Boquilla regulable para ajustar el ancho de dosificación de esferas

Consulte las páginas 40 a 46 para obtener más información sobre los equipos de dos o tres pistolas de las series Automática HP y Reflectora HP

LineLazer™ V 200mma 1:1

Trazador hidráulico de empuje manual para 2 componentes 1:1



LineLazer V 200mma 1:1
(la unidad mostrada incluye LazerGuide 1700 opcional)

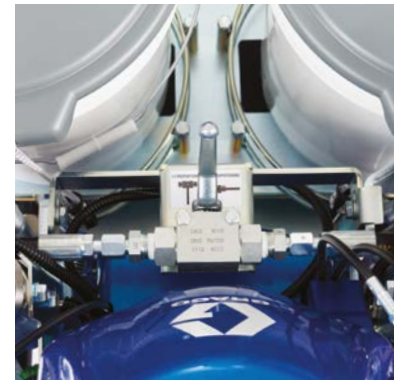

Dosificador hidráulico 1:1



Pistola Fusion con purga de aire y mezcla interna

► Aplicaciones y materiales

El LineLazer 200MMA 1:1 de Graco ofrece un rendimiento superior que garantiza la seguridad de la relación con un dosificador hidráulico 1:1 y una pistola Fusion con purga de aire de Graco, más una pistola de mezcla interna de 2 componentes con más de 10 años de eficacia demostrada en el sector que incorpora capacidad de limpieza mediante purga de aire. No hace falta llevar disolvente durante el trabajo, la pistola se purga con aire comprimido.



El LINELAZER V 200mma 1:1 presenta las mismas características que el LineLazer V200DC de la serie Reflectora HP, y ADEMÁS:

► Características y beneficios

Motores hidráulicos dobles de Graco

- El diseño hidráulico sin parada en presión brinda un rendimiento ininterrumpido

Bombas de pistón dobles Endurance

- Las bombas de larga duración proporcionan un caudal preciso para una amplia variedad de materiales de trazado

Soporte de cubo de pintura doble

- Mayor tiempo de trazado de líneas gracias a los cubos de gran capacidad (55 litros)

Relación de mezcla MMA 1:1 precisa

- El innovador divisor de caudal garantiza la misma cantidad de material de cada componente
- Válvula de derivación incorporada para el funcionamiento independiente de la bomba

La pistola Fusion™ con purga de aire de Graco mezcla los materiales “en la pistola”

- Purga de aire instantánea después de cada línea u opción de desactivar esta función para purgar después de la última línea discontinua
- Borra todo el material en la cámara de mezcla y elimina la acumulación de material en la boquilla
- El alojamiento de fluido de liberación rápida permite cambiar fácilmente la cámara de mezcla sin necesidad de herramientas
- Boquillas RAC® 5 SwitchTips™ para facilitar la limpieza de una boquilla obstruida

Consulte las páginas 40 a 46 para obtener más información sobre los equipos de una o dos pistolas de las series Estándar, Automática HP y Reflectora HP

LineLazer™ V 250mma 98:2

Trazadora hidráulica con plataforma para dos componentes 98:2

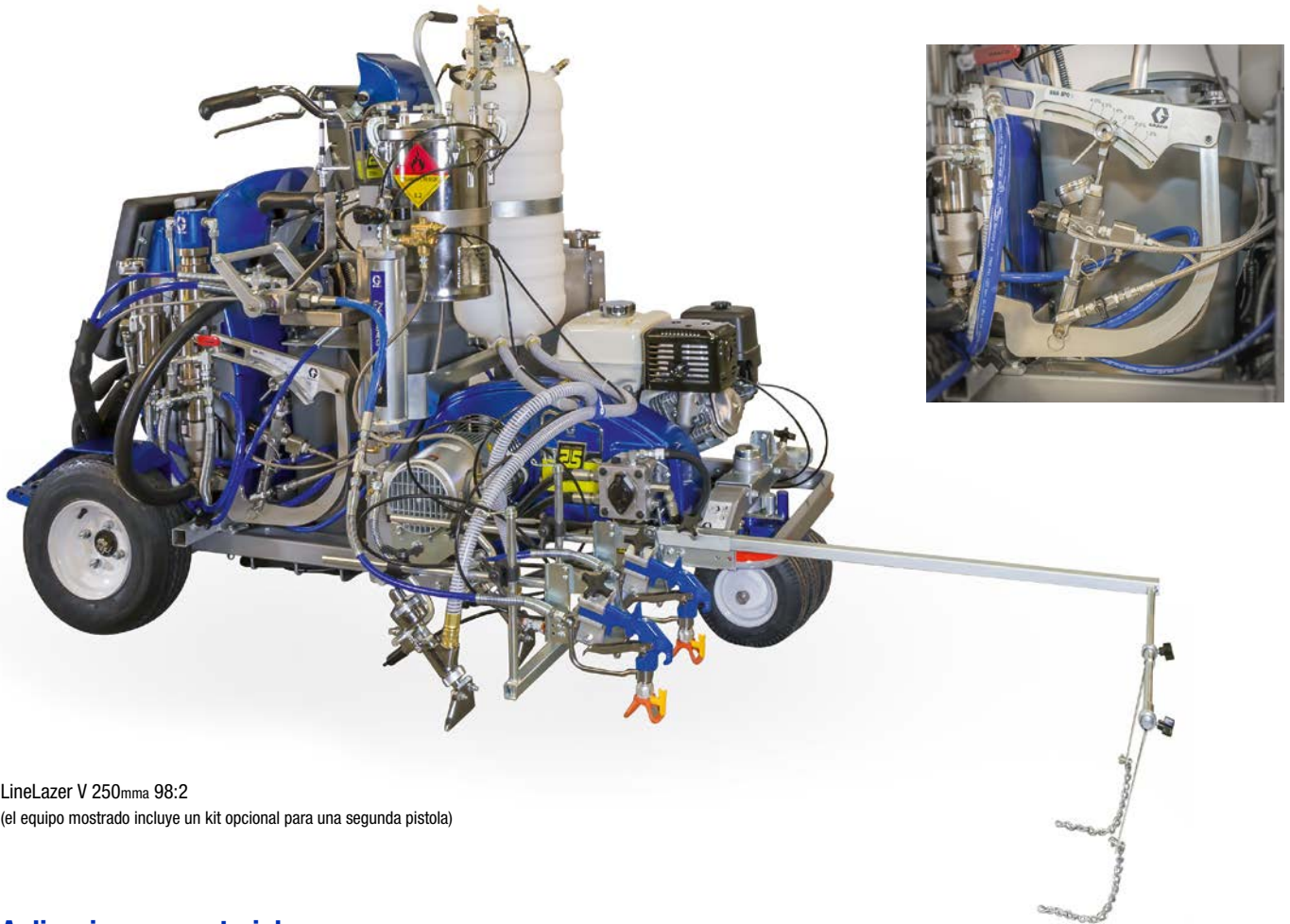

LineLazer V 250mma 98:2
(el equipo mostrado incluye un kit opcional para una segunda pistola)

► Aplicaciones y materiales

Pulverizar señalizaciones de carretera 98:2 de dos componentes nunca ha sido tan fiable como con LineLazer V 250mma 98:2. Basado en la gama LineLazer V 250, este equipo lo tiene todo: funciones de mezcla 98:2 y relación de mezcla precisa, depósitos de almacenamiento integrados y funciones de limpieza con disolvente.

► Características y beneficios

Sistema de pistola de pintura automática

- Control por pulsación de un botón para reducir la fatiga del operador y trazar líneas (o líneas discontinuas) más precisas
- Pistolas en modo manuales, semiautomáticos y automáticos

Plataforma exclusiva para ir de pie

- La plataforma integrada proporciona un sitio ergonómico para ir de pie, con una buena visión y comodidad durante todo el día

Rueda delantera con autocentrado

- Elimina una interfaz de usuario para un funcionamiento más sencillo
- Estabilidad gracias al relleno de espuma

Sistema de ajuste de pistola EasyMark

- Sistema de marcado de guía fácil
- Pistolas fáciles de activar/desactivar y cambiar de montaje delantero a trasero
- Configuración perfecta de la pistola en todo momento

Sistema de esferas presurizado

- Instalado y listo para usar
- Garantiza un caudal de esferas adecuado y la penetración de la pintura

Exclusivo sistema de mezcla 98:2

- Depósitos de almacenamiento integrados para MMA, BPO y disolvente
- Diseño exclusivo de bomba de MMA y BPO de conexión dura
- Diseñado para un mayor control de la relación, de 1,5 a 4,0 %
- Manguera de mezcla integrada para un mezclado de material homogéneo
- Sistema de control de la relación de mezcla y colector de mezcla para un rendimiento sobresaliente

Tolva MMA de 57 litros

- Mayor tiempo de trazado de líneas gracias a la tolva de gran capacidad junto con el recipiente a presión BPO de 7 litros

Sistema de lavado con disolventes

- El depósito de disolvente de 7 litros y la bomba de pistón Endurance permiten la limpieza presurizada del filtro, de la manguera y de la pistola

Sistema preciso de relación de mezcla

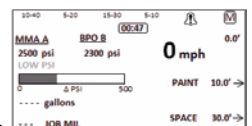

Consulte la página 46 para obtener más información

Características técnicas

UNIDADES - SERIE A BATERÍA



Stencil ES 500



LineLazer ES 500



LineLazer ES 1000



CARACTERÍSTICAS TÉCNICAS				
Referencia – 1 pistola mec.	25U514	25U547	25U675	
Referencia – 2 pistolas mec.	-	-	-	
Referencia – 1 pistola autom.	-	-	-	
Referencia – 1 pistola autom. + 1 mec.	-	-	-	
Referencia – 2 pistolas autom.	-	-	-	
Diámetro máx. de la boquilla – 1 pistola	0.021"	0.021"	0,025"	
Diámetro máx. de la boquilla – 2 pistolas	-	-	-	
Caudal máx., l/min (gal/min)	1.8 (0.47)	1.8 (0.47)	2,3 (0,6)	
Presión máx., bar (PSI)	227 (3300)	227 (3300)	227 (3300)	
Alimentación por batería, voltios (Ah)	2 baterías DeWALT® FlexVolt de 54 V	2 baterías DeWALT® FlexVolt de 54 V	Litio 12V (100)	
Peso, kg (lb)	14 (31)	55 (121)	131 (288)	
CARACTERÍSTICAS				
Pantalla LiveLook				
Manómetro hidráulico	✓	✓	✓	
SmartControl™			✓	
FastFlush™			✓	
Bomba Endurance™	Mecánica	Mecánica	Mecánica	
Sistema EZ Align™			✓	
Sistema EZ Align™		✓	✓	
Selector de pistola QuickSelect™			Manual	
Pistola de montaje trasero			✓	
Sistema de barra de empuñadura DualComfort™			✓	
ProConnect	✓	✓	✓	
Compatible con LineDriver*			Opcional	
COMPOSICIÓN				
Boquillas	286419	LL5317 LL5419	LL5319 LL5421	
Portaboquillas	RAC V (243161)	RAC V (243161)	RAC V (243161)	
Pistola	Flex Plus™ (248157)	Flex Plus™ (248157)	Flex Plus™ (248157)	
Extensión	40 cm (223718)	-	-	
Manguera	BlueMax™ II 1/4" x 15 m (249080)	BlueMax™ II 1/4" x 15 m (249080)	BlueMax™ II 1/4" x 15 m (249080)	
Filtro de pistola	60 malla (243984)	60 malla (243984)	60 malla (243984)	
Fuente de alimentación	2 baterías DeWALT® FlexVolt 6.0 ah de 54 V con cargador rápido refrigerado por ventilador DeWALT®	2 baterías DeWALT® FlexVolt 6.0 ah de 54 V con cargador rápido refrigerado por ventilador DeWALT®	1 batería de 12 V con inversor de 230 V incl. juego de cables de 30 cm (UE, IT, DK, CH, UK)	
TSL	118ml (238049)	118ml (238049)	118 ml (238049)	

* Consulte las páginas 22-23 y 56 para obtener más información sobre todas las unidades LineDriver.

LineLazer V ES 2000

LineLazer V ES 2000



	25U681	-
	25U685	-
	-	25U682
	-	25U687
	-	25U686
	0,033"	0,033"
	0,025"	0,025"
	4,1 (1,1)	4,1 (1,1)
	227 (3300)	227 (3300)
	2 x Litio 12V (100)	2 x Litio 12V (100)
	165 (364)	171 (377)
	✓	✓
	✓	✓
	Mecánica	Mecánica
	✓	✓
	✓	✓
	Manual	Automática + Manual
	✓	✓
	✓	✓
	Opcional	Opcional
	LL5319	LL5319
	LL5421	LL5421
	RAC V (243161)	RAC V (243161)
	Flex Plus (248157)	Flex Plus (248157)
	-	-
	BlueMax™ II 1/4" x 15 m (249080)	BlueMax™ II 1/4" x 15 m (249080)
	50 malla (24V455)	50 malla (24V455)
	2 x 1 batería de 12 V con inversor de 230 V incl. juego de cables de 30 cm (UE, IT, DK, CH, UK)	2 x 1 batería de 12 V con inversor de 230 V incl. juego de cables de 30 cm (UE, IT, DK, CH, UK)
	118 ml (238049)	118 ml (238049)

Características

técnicas

EQUIPOS - SERIE ESTANDAR
SERIES

LineLazer 3400



LineLazer 130hs



LineLazer V 3900



CARACTERÍSTICAS TÉCNICAS				
Referencia – 1 pistola mec.	25M224	17H447	17H449	
Referencia – 2 pistolas mec.	-	17H448	17H450	
Diámetro máx. de la boquilla – 1 pistola	0,027"	0,037"	0,035"	
Diámetro máx. de la boquilla – 2 pistolas	-	0,029"	0,025"	
Caudal máx.: l/min (gal/min)	2,8 (0,75)	4,9 (1,3)	4,7 (1,25)	
Presión máx., bar (PSI)	227 (3300)	227 (3300)	227 (3300)	
Potencia del motor, cc	120	120	120	
Peso, kg (lb)	72,5 (160)	119 (263)	104 (230)	
CARACTERÍSTICAS				
Pantalla LiveLook			✓	
Bomba Endurance	Mecánica	Hidráulica	Mecánica	
AVRS		✓	✓	
Sistema EZ Align		✓	✓	
Sistema EasyMark	✓	✓	✓	
Selector de pistola Quick Select		Manual	Manual	
Pistola de montaje trasero		✓	✓	
Sistema de barra de empuñadura DualComfort		✓	✓	
Compatible con LineDriver*		Opcional	Opcional	
COMPOSICIÓN				
Boquillas	LL5317	LL5319	LL5319	
	LL5319	LL5421	LL5421	
Portaboquillas	RAC V (243161)	RAC V (243161)	RAC V (243161)	
Pistola	Pistola Flex Plus (248157)	Pistola Flex Plus (248157)	Pistola Flex Plus (248157)	
Manguera	Manguera de 1/4" x 15 m (249080)	Manguera de 3/8" x 6,7 m (124884)	Manguera de 3/8" x 15 m (245225)	
Filtro de la bomba	Malla 60 (243984)	Malla 50 (24V455)	Malla 50 (24V455)	
Capacidad de combustible L (gal)	2,5 (0,66)	2,5 (0,66)	2,5 (0,66)	
TSL	118 ml (238049)	118 ml (238049)	118 ml (238049)	

* Consulte las páginas 22-23 y 56 para obtener más información sobre todas las unidades LineDriver.

LineLazer V 5900

LineLazer V 200hs

LineLazer V 200dc



	17H454	17H459	-
	17H455	17H461	17Y231
	0,043"	0,047"	0,047"
	0,029"	0,033"	0,033"
	6,0 (1,6)	8,14 (2,15)	8,14 (2,15)
	227 (3300)	227 (3300)	227 (3300)
	160	200	200
	113 (250)	139 (306)	173 (381)
	✓	✓	✓
	Mecánica	Hidráulica	Hidráulica
	✓	✓	✓
	✓	✓	✓
	✓	✓	✓
	Manual	Manual	Manual
	✓	✓	✓
	✓	✓	✓
	Opcional	Opcional	Opcional
	LL5319	LL5319	LL5319
	LL5421	LL5421	LL5421
	RAC V (243161)	RAC V (243161)	RAC V (243161)
	Pistola Flex Plus (248157)	Pistola Flex Plus (248157)	Pistola Flex Plus (248157)
	Manguera de 3/8" x 15 m (245225)	Manguera de 3/8" x 6,7 m (124884)	Manguera de 3/8" x 6,7 m (124884)
	Malla 50 (24V455)	Malla 50 (24V455)	Malla 50 (24V455)
	3,6 (0,95)	3,6 (0,95)	3,6 (0,95)
	118 ml (238049)	118 ml (238049)	118 ml (238049)

Características

técnicas

HP AUTOMÁTICA HP
SERIES

LineLazer V 3900



LineLazer V 5900



LineLazer V 200hs



CARACTERÍSTICAS TÉCNICAS				
Referencia – 1 pistola autom.	17K577	17K580	17K582	
Referencia – 1 pistola autom. + 1 mec.	17K638	17K636	17K637	
Referencia – 2 pistolas autom.	17K579	17K581	17K583	
Referencia – 3 pistolas autom.	-	-	-	
Diámetro máx. de la boquilla – 1 pistola	0,035"	0,043"	0,047"	
Diámetro máx. de la boquilla – 2 pistolas	0,025"	0,029"	0,033"	
Diámetro máx. de la boquilla – 3 pistolas	-	-	-	
Caudal máx.: l/min (gal/min)	4,7 (1,25)	6,0 (1,6)	8,14 (2,15)	
Presión máx., bar (PSI)	227 (3300)	227 (3300)	227 (3300)	
Potencia del motor, cc	120	160	200	
Peso, kg (lb)	109 (240)	121 (266)	146 (322)	
CARACTERÍSTICAS				
Pantalla LiveLook	✓	✓	✓	
Bomba Endurance	Mecánica	Mecánica	Hidráulica	
AVRS	✓	✓	✓	
Sistema EZ Align	✓	✓	✓	
Sistema EasyMark	✓	✓	✓	
Sistema de barra de empuñadura DualComfort	✓	✓	✓	
Selector de pistola Quick Select	Automática + Manual	Automática + Manual	Automática + Manual	
Pistola de montaje trasero	✓	✓	✓	
Compatible con LineDriver*	Optional	Optional	Optional	
COMPOSICIÓN				
Boquillas	LL5319	LL5319	LL5319	
	LL5321	LL5321	LL5321	
Portaboquillas	RAC V (243161)	RAC V (243161)	RAC V (243161)	
Pistola	Pistola Flex Plus (248157)	Pistola Flex Plus (248157)	Pistola Flex Plus (248157)	
Manguera	Manguera de 3/8" x 15 m (245225)	Manguera de 3/8" x 15 m (245225)	Manguera de 3/8" x 6,7 m (124884)	
Filtro de la bomba	Malla 50 (24V455)	Malla 50 (24V455)	Malla 50 (24V455)	
Capacidad de combustible L (gal)	2,5 (0,66)	3,6 (0,95)	3,6 (0,95)	
TSL	118 ml (238049)	118 ml (238049)	118 ml (238049)	

* Consulte las páginas 22-23 y 56 para obtener más información sobre todas las unidades LineDriver.

LineLazer V 200oc

LineLazer V 250sps

LineLazer V 250oc



-	17H466	-
-	-	-
17Y232	17H467	17H471
-	-	17H472
0,047"	0,055"	0,055"
0,033"	0,039"	0,039"
-	0,031"	0,031"
8,14 (2,15)	9,5 (2,5)	9,5 (2,5)
227 (3300)	227 (3300)	227 (3300)
200	390 - Arranque eléctrico	390 - Arranque eléctrico
180 (397)	302 (666)	341 (752)
✓	✓	✓
Hidráulica	Hidráulica	Hidráulica
✓	✓	✓
✓	✓	✓
✓	✓	✓
✓	✓	✓
Automática + Manual	Automática	Automática
✓	✓	✓
Opcional	Sistema autopropulsado	Sistema autopropulsado
LL5319	LL5321	LL5321
LL5421	LL5425	LL5425
	LL5627	LL5627
RAC V (243161)	RAC V (243161)	RAC V (243161)
Pistola Flex Plus (248157)	Pistola Flex Plus (248157)	Pistola Flex Plus (248157)
Manguera de 3/8" x 6,7 m (124884)	Manguera de 3/8" x 3,6 m (191239)	Manguera de 3/8" x 3,6 m (191239)
	Manguera de 1/4" x 2 m (245798)	Manguera de 1/4" x 2 m (245798)
Malla 50 (24V455)	Malla 50 (24V455)	Malla 50 (24V455)
3,6 (0,95)	5,3 (1,4)	5,3 (1,4)
118 ml (238049)	118 ml (238049)	118 ml (238049)

Características

técnicas

EQUIPO DE SELECCIÓN DE PISTOLAS HP
SERIES

LineLazer V 200hs



LineLazer V 200bc



CARACTERÍSTICAS TÉCNICAS			
Referencia – 1 pistola autom. PBS	17J964	-	
Referencia – 2 pistolas autom. PBS	17K585	17Y233	
Referencia – 3 pistolas autom. PBS	-	-	
Referencia – 1 pistola mec. PBS	17H460	-	
Referencia – 2 pistolas mec. PBS		17Y648	
Diámetro máx. de la boquilla – 1 pistola	0,047"	0.047"	
Diámetro máx. de la boquilla – 2 pistolas	0,033"	0.033"	
Diámetro máx. de la boquilla – 3 pistolas	-	-	
Caudal máx.: l/min (gal/min)	8,14 (2,15)	8.14 (2.15)	
Presión máx., bar (PSI)	227 (3300)	227 (3300)	
Potencia del motor, ccm ³	200	200	
Peso, kg (lb)	189 (417)	223 (492)	
CARACTERÍSTICAS			
Pantalla LiveLook	✓	✓	
Bomba Endurance	Hidráulica	Hidráulica	
AVRS	✓	✓	
Sistema EZ Align	✓	✓	
Sistema EasyMark	✓	✓	
Selector de pistola Quick Select	Automática + Manual	Automática + Manual	
Pistola de montaje trasero	✓	✓	
Depósito de esferas	1 depósito de esferas	1 depósito de esferas	
Pistola de esferas	17J964 – 1 pistola de esferas 17K585 – 2 pistolas de esferas 17K460 – 1 pistola de esferas	17Y233 - 2 pistolas de esferas 17Y648 - 2 pistolas de esferas	
Sistema de barra de empuñadura DualComfort	✓	✓	
Compatible con LineDriver* **	Optional	Optional	
COMPOSICIÓN			
Boquillas	LL5319 LL5321	LL5319 LL5421	
Boquilla de esferas	0,234 (238666) 0,281 (238664)	0,234 (238666) 0,281 (238664)	
Portaboquillas	RAC V (243161)	RAC V (243161)	
Pistola	Pistola Flex Plus (248157)	Pistola Flex Plus (248157)	
Manguera	Manguera de 3/8" x 6,7 m (124884)	Manguera de 3/8" x 6,7 m (124884)	
Filtro de la bomba	Malla 50 (24V455)	Malla 50 (24V455)	
Capacidad de combustible L (gal)	3,6 (0,95)	3,6 (0,95)	
TSL	118 ml (238049)	118 ml (238049)	

* Consulte las páginas 22-23 y 56 para obtener más información sobre todas las unidades LineDriver.

** La referencia 17J951 tiene un tanque PBS y 17H469 tiene dos tanques PBS.

LineLazer V 250sps

LineLazer V 250oc



	17H468	-
	17J951 + 17H469	17H473
	-	17H474
	-	-
	0,055"	0,055"
	0,039"	0,039"
	0,031"	0,031"
	9,5 (2,5)	9,5 (2,5)
	227 (3300)	227 (3300)
	390 - Arranque eléctrico	390 - Arranque eléctrico
	352 (778)	392 (864)
	✓	✓
	Hidráulica	Hidráulica
	✓	✓
	✓	✓
	Automática	Automática
	✓	✓
	1 depósito de esferas (17H468)	2 depósitos de esferas
	1 depósito de esferas (17J951)	
	2 depósitos de esferas (17H469)	
	17H468 - 1 pistola de esferas	17H473 - 2 pistolas de esferas
	17J951 - 2 pistolas de esferas	17H474 - 3 pistolas de esferas
	17H469 - 2 pistolas de esferas	
	Self Propelled System	Self Propelled System
	LL5321	LL5321
	LL5425	LL5425
	LL5627	LL5627
	0,234 (238666)	0,234 (238666)
	0,281 (238664)	0,281 (238664)
	RAC V (243161)	RAC V (243161)
	Pistola Flex Plus (248157)	Pistola Flex Plus (248157)
	Manguera de 3/8" x 3,6 m (191239)	Manguera de 3/8" x 3,6 m (191239)
	Manguera de 1/4" x 2 m (245798)	Manguera de 1/4" x 2 m (245798)
	Malla 50 (24V455)	Malla 50 (24V455)
	5,3 (1,4)	5,3 (1,4)
	118 ml (238049)	118 ml (238049)

Características

técnicas

EQUIPOS - 2 COMPONENTES

LineLazer V 200mma 1:1



LineLazer V 250mma 98:2

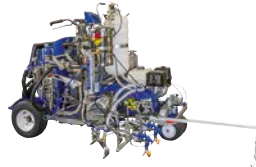

CARACTERÍSTICAS TÉCNICAS		
Número de pieza: 1 pistola automática PBS	17Y234	17G589
Número de pieza: 2 pistolas automáticas PBS	17Y513	-
Diámetro máx. de la boquilla – 1 pistola	0,047"	0,055"
Diámetro máx. de la boquilla – 2 pistolas	0,033"	0,039"
Diámetro máx. de la boquilla – 3 pistolas	-	0,031"
Caudal máx.: l/min (gal/min)	8,14 (2,15)	9,5 (2,5)
Presión máx., bar (PSI)	227 (3300)	207 (3000)
Potencia del motor, cc	200	390 - Arranque eléctrico
Peso, kg (lb)	251 (554)	405 (893)
CARACTERÍSTICAS		
Pantalla LiveLook	✓	✓
Bomba de MMA	Hidráulica	Hidráulica
Bomba de BPO	-	Hidráulica
Sistema preciso de relación de mezcla	Dosificador hidráulico 1:1	✓
Sistema de mezcla	Pistola Fusion con purga de aire y mezcla interna	Manguera de mezcla
Depósito de disolvente + Bomba	-	On-Board
AVRS	✓	✓
Sistema EasyMark	✓	✓
Selector de pistola Quick Select	Automatic + Manual	Automática
Pistola de montaje trasero	✓	✓
Depósito de esferas	1 depósito de esferas	1 depósito de esferas
Pistola de esferas	1 pistolas de esferas	1 pistolas de esferas
Sistema de barra de empuñadura DualComfort	✓	-
Compatible con LineDriver*	Optional	Sistema autopropulsado
COMPOSICIÓN		
Boquillas	286427	LL5321
	286631	LL5425
	286835	LL5627
Boquillas de esferas	0,234 (238666)	,234 (238666)
	0,281 (238664)	,281 (238664)
Portaboquillas	RAC V (243161)	RAC V (243161)
Pistola	Pistola Fusion (25E471)	Pistola de texturado HD Blue (289605)
Manguera	Manguera 3/8" x 6,7 m (124884)	Manguera de MMA de 3/8" x 6,7 m (124884)
	-	Manguera de BPO de 1/4" x 5,8 m (17K367)
Manguera de mezcla	-	Manguera de 3/8" x 50 cm (17H058)
Manguera flexible	-	Manguera de 1/4" x 50 cm (249149)
Filtro de la bomba	Malla 50 (24V455)	Malla 50 (24V455)
Capacidad de combustible L (gal)	3,6 (0,95)	5,3 (1,4)
TSL	118 ml (238049)	118 ml (238049)

* Consulte las páginas 22-23 y 56 para obtener más información sobre todas las unidades LineDriver.



Soluciones LazerGuide exclusivas

► Más beneficios, menos tiempo de configuración

Sistema de trazado guiado por láser LazerGuide 2000

- Sencillez para que una sola persona pueda pintar líneas con calidad láser y mejorar la productividad, eliminando la necesidad de cintas métricas, cordeles o tizas.



Método tradicional:
Requiere un cordel, tiza y 2 personas

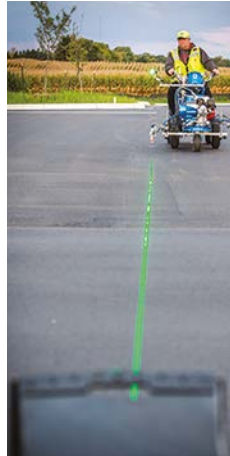

Método con LazerGuide 2000:
Sin cordeles, sin tizas y con una persona

Mayor productividad

Deje de perder tiempo con cordeles, cintas métricas y tizas

Menos trabajo

Trazado de líneas de aparcamiento con una sola persona

Menos fatiga

Ya no hay que arrodillarse para mover cordeles o cintas métricas

Funcionamiento sencillo

Simplemente alinéelo con la caja reflectante y estará listo

Trazado preciso

Líneas rectas en cada trazada, aunque haga viento

► Trazado más recto que nunca: simplemente apunte y trace líneas

Sistema de trazado guiado por láser LazerGuide 2000

- 1) Coloque la caja reflectante del LazerGuide
- 2) Alinee el LazerGuide 2000
- 3) Trace



Aparcamientos



Intersecciones



Campos deportivos



Soluciones LazerGuide exclusivas

► Líneas rectas por láser con más facilidad

Láser de líneas largas LazerGuide 3000

- Sustituya su anticuado puntero mecánico para mejorar la productividad y precisión en aeropuertos, carreteras, intersecciones grandes o cualquier sitio donde haga falta una línea recta.



Mayor precisión a distancia

Extienda el punto de referencia hasta 10 metros, algo imposible con un puntero mecánico.

Guía láser sumamente visible

Localice más rápido el láser en todas las superficies con el "modo de parpadeo".

Manejo más seguro

El láser está en su campo de visión natural.

Operación más rápida y sencilla

Aumente la maniobrabilidad sin el estorbo de un puntero mecánico. Alinear y empezar sin apartarse de la máquina.



► Inicios y paradas precisos

Láser para iniciar/detener LazerGuide 1700

- Mejore la calidad de la línea asegurándose de que los puntos de inicio y parada estén exactamente donde usted quiere que estén. Vincule con el LazerGuide 2000 o 3000 para obtener los mejores resultados posibles.

► Trazado con precisión láser

Láser para iniciar/detener LazerGuide 1700

- Alinee el láser para iniciar/detener LazerGuide 1700 directamente debajo de la boquilla de pulverización para asegurarse de la exactitud de las ubicaciones de inicio/parada al trazar y, así, obtener líneas perfectas en cada pasada.

Accesorios de LineLazer™

REFERENCIA DESCRIPCIÓN

KITS DE MANGUERA Y PISTOLA



248157	PISTOLA PARA TRAZADO DE LÍNEAS FLEXPLUS CON BOQUILLA LL5319
245225	MANGUERA LINELAZER CON CONEXIONES E-NÍQUEL (3/8" X 15 M - 227 BAR)
245798	MANGUERA LINELAZER CON CONEXIONES E-NÍQUEL (1/4" X 2 M - 227 BAR) (MANGUERA 2.ª PISTOLA)
249080	MANGUERA ACOPLADA (1/4" X 15 M) (LINELAZER ES, 3400)
124884	MANGUERA LINELAZER CON CONEXIONES E-NÍQUEL (3/8" X 6,7 M - 227 BAR) (LINELAZER IV/V 130HS, 200HS, 250MMA 98:2)
191239	MANGUERA LINELAZER CON CONEXIONES E-NÍQUEL (3/8" X 3,6 M - 227 BAR) (LINELAZER IV/V 250SPS/250DC)

KITS DE PISTOLA DE PINTURA

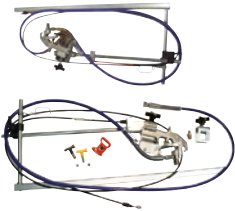

















25A676	KIT COMPLETO PARA AÑADIR UNA 2.ª PISTOLA MECÁNICA (LINELAZER 130HS)
25A491	KIT COMPLETO PARA AÑADIR UNA 2.ª PISTOLA MECÁNICA (LINELAZER V 3900/5900/200, ES)
25A673	KIT COMPLETO, CON ELECTROVÁLVULA PARA AÑADIR UNA 2.ª PISTOLA AUTOMÁTICA (LINELAZER V AUTOMÁTICA HP 3900/5900/200)
25A492	KIT COMPLETO, SIN ELECTROVÁLVULA PARA AÑADIR UNA EXTRA PISTOLA AUTOMÁTICA (LINELAZER V AUTOMÁTICA HP 3900/5900/200)
17K791	KIT COMPLETO PARA AÑADIR UNA 2.ª PISTOLA AUTOMÁTICA (LINELAZER V 250SPS/250DC)
287553	KIT COMPLETO PARA AÑADIR UNA 2.ª PISTOLA (LINELAZER III 3900/5900, LINELAZER IV)
24M679	KIT COMPLETO PARA AÑADIR UNA 2.ª PISTOLA (LINELAZER IV 250)
24P930	KIT COMPLETO PARA AÑADIR UNA 3.ª O 4.ª PISTOLA (LINELAZER IV 250)
24G778	KIT DE PLANTILLAS PARA PISTOLA DE PINTURA (LINELAZER V 250) INCLUYE: (1) PISTOLA DE PINTURA, (1) MANGUERA DE 1/4" X 15 M Y ABRAZADERAS DE MONTAJE





2 COMPONENTES

25U454	MEZCLADOR ESTÁTICO (LINELAZER 200MMA 1:1)
25N796	KIT COMPLETO PARA AÑADIR UNA 2.ª PISTOLA FUSION Y UNA PISTOLA DE ESFERAS (LINELAZER V 200mma 1:1)
289605	PISTOLA DE TEXTURADO HD BLUE (LINELAZER V 250mma 98:2)
17K367	MANGUERA DE BPO 1/4" X 5,8 M, METAL TRENZADO (LINELAZER V 250mma 98:2)
277481	MANGUERA DE DISOLVENTE 1/4" X 7,6 M
17H058	MANGUERA DE MEZCLA ELEMENTO MEZCLADOR ESTÁTICO 50 CM (LINELAZER V 250mma 98:2)
17K319	KIT COMPLETO PARA AÑADIR UNA 2.ª PISTOLA AUTOMÁTICA (EXCEPTO KIT DE PISTOLA DE ESFERAS) (LINELAZER V 250mma 98:2)
17H095	MEZCLADOR DEL COLECTOR COMPLETO (LINELAZER V 250mma 98:2)
17H093	KIT DE BOMBA ESCLAVA DE BPO (LINELAZER V 250mma 98:2)

Accesorios de LineLazer™





REFERENCIA	DESCRIPCIÓN
PUNTERA GUÍA LINELAZER	
	277062 PUNTERA GUÍA CORTA, 60 CM
	277063 PUNTERA GUÍA LARGA, 100 CM
	24N162 PUNTERA GUÍA AJUSTABLE, 100 CM, (LINELAZER 250)
	25A620 PUNTERA GUÍA RETRÁCTIL, 100 CM (LINELAZER V 130/3900/5900/200, ES)
	24Y511 5 PAQUETES DE REPUESTOS DE MANGUERA (PARA PUNTERA GUÍA RETRÁCTIL 25A620)
	17P782 LAZERGUIDE 1700, PUNTO VERDE, KIT SIN BATERÍA (LINELAZER ES)
	25A530* LAZERGUIDE 1700, PUNTO VERDE, KIT SIN BATERÍA (LINELAZER V HP AUTO 3900/5900/200)
	25A691 LAZERGUIDE 1700, PUNTO VERDE, SIN BATERÍA (LINELAZER 250)
	17T543 LAZERGUIDE 2000, PUNTO VERDE, KIT SIN BATERÍA (LINELAZER ES)
	17T540 LAZERGUIDE 2000, PUNTO VERDE, KIT SIN BATERÍA (LINELAZER V HPAUTO 3900/5900/200)
	17W270 LAZERGUIDE 2000, PUNTO VERDE, KIT SIN BATERÍA (LINELAZER 250)
	17U800 LAZERGUIDE 2000, PUNTO VERDE, KIT CON BATERÍA/CARGADOR (LINELAZER 3400, ES 500)
	17T541 LAZERGUIDE 2000, PUNTO VERDE, KIT CON BATERÍA/CARGADOR (LINELAZER V STANDARD 3900/5900/200)
	17T545 LAZERGUIDE 2000, PUNTO VERDE, KIT CON BATERÍA/CARGADOR (LINELAZER IV)
	17V405 LAZERGUIDE 3000, PUNTO VERDE GRANDE, SIN KIT DE BATERÍA (LINELAZER V AUTO HP 5900/200)
	17T542 LAZERGUIDE 3000, PUNTO VERDE GRANDE, SIN KIT DE BATERÍA (LINELAZER 250)

TOLVAS DE PINTURA

	17H171 TOLVA 5 L (STENCIL ES 500)
	17P444 TOLVA 55 L (LINELAZER 3400, ES 500/1000)
	241104 TOLVA 55 L (LINELAZER 130/3900/5900/200)
	25N710 TOLVA 55 L (LINELAZER V ES 2000)
	278720 TOLVA 55 L (DISEÑO PARTIDO PARA LINELAZER IV/V 250dc, 250mma 98:2, 1 UNIDAD)
	278452 TOLVA 95 L GRAN CAPACIDAD (LINELAZER IV/V 250SPS)
	24V781 KIT DE CUBIERTA DE TOLVA DE PLÁSTICO DOBLE (LINELAZER IV/V 250dc, 2 UNIDADES)
	25N622 KIT COMPLETO DE TOLVA DOBLE DE 38 L (LINELAZER V 200dc, 200MMA 1:1) INCLUYE: 2 TOLVAS, 2 CUBIERTAS, 2 OJALES Y EXTENSIONES DE TUBO DE ASPIRACIÓN
	24V782 KIT COMPLETO DE TOLVA DE 55 L DOBLE (LINELAZER IV/V 250dc) INCLUYE: 2 TOLVAS, 2 CUBIERTAS, 2 ARANDELAS Y TODO EL EQUIPO
	25N603 SOPORTE DE CUBO DE PINTURA DOBLE (LINELAZER 200dc) PARA USAR DOS CUBOS ESTÁNDAR
	24U244 ADAPTADOR DOS BOTES PINTURA (LINELAZER 250dc)

*Para montar un kit LazerGuide 1700 en LineLazer 3400, añada las piezas 17T408, 17V737 y 17U801.

Accesorios de LineLazer™

REFERENCIA	DESCRIPCIÓN
SISTEMA DE ESFERAS PRESURIZADO	
	25R271 KIT DE COMPRESOR CERRADO PBS (LINELAZER V 200)
	25R272 KIT DE COMPRESOR CERRADO PBS (LINELAZER V 250)
	25R268 KIT DE 1 PISTOLA PBS (LINELAZER V 200)
	25R267 KIT DE 2 PISTOLAS PBS (LINELAZER V 200)
	25R270 KIT DE 1 PISTOLA PBS (LINELAZER IV/V 250)
	25R269 KIT DE 2 PISTOLAS PBS (LINELAZER V 250)
	16R963 KIT DE PISTOLA DE ESFERAS PBS ADICIONAL (LINELAZER IV/V 200 _{HS} , LINELAZER IV/V 250)
	238957 KIT DE PLANTILLAS DE ESFERAS DE MANO (UTILÍCESE ÚNICAMENTE CON EL SISTEMA DOSIFICADOR PRESURIZADO DE ESFERAS EZ) INCLUYE: (1) PISTOLA DE ESFERAS, (2) MANGUERAS TRANSPARENTES DE 3/4" X 7,5 M, BOQUILLA DE 0,234"/0,35 GRADOS, TUBO PROLONGADOR DE 30 CM Y ABRAZADERAS DE MONTAJE
	19B119 KIT DE PISTOLA DE PULVERIZACIÓN DE ESFERAS DE VIDRIO (SE REQUIERE SISTEMA PBS) INCLUYE: (1) PISTOLA DE ESFERAS, (2) MANGUERA Y ACCSERIOS DE CONEXIÓN DE 3/4" x 1,25 M
	16U439 KIT DE DEPÓSITO DE ESFERAS PBS
	17V103 BOQUILLA DE PISTOLA DE ESFERAS .170
	238663 BOQUILLA DE PISTOLA DE ESFERAS .203
	238666 BOQUILLA DE PISTOLA DE ESFERAS .234
	238664 BOQUILLA DE PISTOLA DE ESFERAS .281
	238665 BOQUILLA DE PISTOLA DE ESFERAS .344
	243668 BOQUILLA DE PISTOLA DE ESFERAS .420

SISTEMA DE ESFERAS POR GRAVEDAD

	277064 KIT DE DISPENSADOR DE 2 ESFERAS DE 15 CM (LINELAZER ES 1000/2000, IV/V 3900/5900/130/200)
	24M838 KIT DE DISPENSADOR DE 2 ESFERAS 15 CM (LINELAZER IV/V 250)
	277065 EL KIT DE DISPENSADOR DE 1 ESFERA DE 15 CM (LINELAZER ES 1000/2000, IV/V 3900/5900/130/200) INCLUYE: DISPENSADOR DE ESFERA, DEFLECTOR DE VIENTO, MANGUERA Y TOLVA CON SOPORTES
	24M641 KIT DE DISPENSADOR DE 1 ESFERA DE 15 CM (LINELAZER IV/V 250)
	24Z726 KIT DE DISPENSADOR DE 1 ESFERA DE 15 CM (LINELAZER ES 500, 3400)
	277067 EL KIT DE REPUESTO DE 1 ESFERA DE 15 CM (LINELAZER IV/V, ES 500/1000/2000, 3400) INCLUYE: DISPENSADOR DE ESFERA, DEFLECTOR DE VIENTO Y MANGUERA
	24N267 KIT DE DISPENSADOR DE 2 ESFERAS 30 CM (LINELAZER IV/V 250)
	24N265 KIT DE DISPENSADOR DE 1 ESFERA DE 30 CM (LINELAZER ES 1000/2000, IV/V 3900/5900/130/200)
	24Z727 KIT DE DISPENSADOR DE 1 ESFERA DE 30 CM (LINELAZER ES 500, 3400)
	245516 KIT DE REPUESTO DE 1 ESFERA DE 30 CM (LINELAZER IV/V, ES 1000/2000)
	277066 DEFLECTORES DE VIENTO PARA ESFERAS EZ DE ALUMINIO - 15 CM (6X)
	245520 DEFLECTOR DE VIENTO 3X/PAQUETE (30 CM)

Accesorios de LineLazer™

REFERENCIA DESCRIPCIÓN

REPUESTOS DE RUEDA



113479	REPUESTO DE LA RUEDA DELANTERA, NEUMÁTICA (LINELAZER IV/V 250)
16W284	REPUESTO DE LA RUEDA DELANTERA, RELLENO DE ESPUMA (LINELAZER IV/V 250)
17R436	KIT DE CONVERSIÓN DE RUEDA DELANTERA PARA 3 RUEDAS (LINELAZER IV/V 250sps/250dc/250mma 98:2)
249083	KIT DE RUEDA PARA CÉSPED (LINELAZER IV/V 250, LINEDRIVER) INCLUYE: 2 RUEDAS
249082	KIT DE RUEDA PARA CÉSPED LINELAZER IV/V 130/3900/5900/200, EXCEPTO IV AUTO-LAYOUT) INCLUYE: 2 RUEDAS

ACCESORIOS ADICIONALES

20A163	BATERÍA DE IONES DE LITIO DEWALT® FLEXVOLT 18 V/54 V MÁX. 6 AH
20A757	BATERÍA DE IONES DE LITIO DEWALT® FLEXVOLT 18 V/54 V MÁX. 9 AH
20A166*	CARGADOR RÁPIDO REFRIGERADO POR VENTILADOR DEWALT®
25U672	KIT DE SEGUNDA BATERÍA LITHIUM, CON CABLES (LINELAZER ES)
25U601	BATERÍA LITHIUM, SIN CABLES (LINELAZER ES)
24X370	BATERÍA, SIN CABLES (LINELAZER V HP AUTOMATIC 3900/5900/200)
115753	KIT DE BATERÍA PARA LINELAZER 250
25U767	KIT DE CONVERSIÓN DE BATERÍAS, AGM A BATERÍA DE LITIO (LINELAZER ES 1000 ANTES DE 2022)
25U768	KIT DE CONVERSIÓN DE BATERÍAS, AGM A BATERÍAS DE LITIO (LINELAZER ES 2000 ANTES DE 2022)
25A526	KIT DE CONVERSIÓN DE BATERÍAS, CON KIT DE BATERÍA/CARGADOR (LINELAZER V ESTÁNDAR 3900/5900/200)
25A932	KIT DE CONVERSIÓN AUTOMÁTICA HP DE LINELAZER V ESTÁNDAR A LINELAZER V AUTOMÁTICA HP (SOLO 3900/5900/200) (BATERÍA, TODAS LAS TARJETAS DE CONTROL, ELECTROVÁLVULA, CABLE DE PISTOLA, HARDWARE)
25N711	KIT DE CONVERSIÓN DE ESTÁNDAR AUTO HP A AUTO HP (LINELAZER V ES 2000)
25N790	KIT DE CONVERSIÓN DE ESTÁNDAR A AUTO HP (LINELAZER V STANDARD SOLO SERIE B DE 3900/5900/200)
287626	RAMPA DE TRAZADO DE LÍNEAS DE 50 CM, CON 2 CABEZALES
25N787	KIT DE ENGANCHE DE LINEDRIVER (LINELAZER ES/130/200/3900/5900)
16P015	SOPORTE PARA CONOS DE SEGURIDAD
24N600	SOPORTE PARA CONOS DE SEGURIDAD, CON ABRAZADERA DE MONTAJE
17R472	KIT DE LUZ LED (LINELAZER ES)
17R473	KIT DE LUZ LED (LINELAZER V HP AUTO 3900/5900/200)
24M598	KIT DE SEÑALIZACIÓN DE GRAN POTENCIA (LINELAZER IV/V 250)
249081	KIT DE PROTECCIÓN DE PULVERIZACIÓN DE PLÁSTICO AJUSTABLE (LINELAZER)
17K356	KIT PARA 2.ª BOMBA LL V 250sps INCLUYE: KIT DE BOMBA COMPLETO, HARDWARE, MANGUERAS Y SISTEMA DE TOLVA DOBLE
25N653	KIT DE LASTRE DELANTERO (LINELAZER V 3900/5900/130hs/200hs/200dc/200mma 1:1)



* El enchufe convertidor EURO-UK 124507 debe pedirse por separado.

Accesorios de LineLazer™

FLUIDOS DE MANTENIMIENTO



REFERENCIA	DESCRIPCIÓN
238049	BOTELLA TSL 118 ML
206994	BOTELLA TSL 250 ML
206995	BOTELLA TSL 1 L
206997	BOTELLA TSL 1 L (12x)
206996	BOTELLA TSL 3,8 L
206998	BOTELLA TSL 3,8 L (4x)
253574	LÍQUIDO DE PROTECCIÓN PARA BOMBAS 1 L
245133	LÍQUIDO DE PROTECCIÓN PARA BOMBAS 3,8 L
207428	FLUIDO HIDRÁULICO 3,8 L
169236	FLUIDO HIDRÁULICO 20 L

Unidades y accesorios de LineDriver™



► Unidades disponibles*

	PART NUMBER	Motor Engine cc (hp)	Capacidad de combustible L (gal)	Weight kg (lb)
LineDriver 160	262004	160 cm ³	3,6 (0,95)	120 (266)
LineDriver HD 200	262005	200 cm ³	3,6 (0,95)	125 (277)
LineDriver ES	25U671	3x 24 V, 50 Ah Lithium	-	174 (384)

*Todos los equipos LineDriver se pueden usar en el LineLazer, el ThermoLazer y el GrindLazer HP

LineDriver 160

REFERENCIA	DESCRIPCIÓN
------------	-------------

LINE DRIVER

245321	KIT DE ENGANCHE DE LINEDRIVER** (GRINDLAZER HP DC89 G/1013 G (DCS)/DC1021 G (DCS))
25N787	KIT DE ENGANCHE DE LINEDRIVER** (LINELAZER ES/130/200/3900/5900)
25R505	KIT DE ENGANCHE DE LINEDRIVER** (THERMOLAZER 300TC/PROMELT)
249083	EL KIT DE RUEDA PARA CÉSPED (LINELAZER IV/V 250, LINEDRIVER) INCLUYE: 2 RUEDAS
245343	KIT DE BATERÍA AUXILIAR (LINEDRIVER 160/HD 200)
25U769	KIT DE CONVERSIÓN DE BATERÍAS, AGM A BATERÍAS DE LITIO (LINEDRIVER ES ANTES DE 2022)

** Incluye bola 116913 y arandela 110947



RoadLazer RoadPak™



Sistemas RoadPak™ y RoadPak™ HD

Sistemas de trazado montados en camiones



Sistema RoadPak HD



Sistema RoadPak de 1 bomba



Sistema RoadPak de 2 bombas

► Aplicaciones y materiales

Sistema RoadPak, una configuración modular completa para responder a sus requisitos de trazado en calzada. El sistema RoadPak está basado en un módulo RoadPak, con 1 o 2 bombas, y se proporciona en 12 opciones distintas. También puede ser compilado para adaptarse a sus necesidades de trazado. El sistema RoadPak HD ofrece un nivel de trabajo totalmente nuevo, capaz de duplicar la producción de RoadPak y la posibilidad de trazar con hasta 5 pistolas de pintura y 5 pistolas de esferas. Se trata de un equipo de trazado de alta productividad con 4 opciones diferentes y que puede compilarse para adaptarse a sus necesidades de trazado.

► Características y beneficios Incluye todas las características del sistema RoadPak MÁS:

Sistema hidráulico de uso intensivo RPS 2900

- Un rendimiento probado, construido a partir de nuestro fiable GH™ 833 y posteriormente optimizado para el trazado de líneas en calzada
- El diseño sin paradas proporciona el rendimiento que se obtiene de los productos diseñados por Graco
- Presión máxima de 200 bares

Sistema de base de bomba

- Las bases de bomba de Graco llevan 20 años proporcionando excelentes resultados en el bombeo de pintura para trazado de líneas
- La válvula de cebado le permite recircular la pintura, con lo que se mantiene mezclada y lista para usar

Sistema de bastidor modular de uso intensivo

- Gracias a su tamaño reducido, el bastidor encaja prácticamente en cualquier sitio, desde la parte trasera de una camioneta o camión de plataforma hasta la plataforma de un vehículo utilitario
- Un bastidor de acero de uso intensivo construido para durar
- Fácil optimización de su sistema de trazado de líneas, al añadir las opciones que se desean en solo unos minutos

Compresor de uso intensivo

- 6,9 bares a 13,1 cfm
- Depósito de acumulación para pistolas de pintura y de esferas (20 litros en el RoadPak HD para 5 pistolas de pintura y 5 pistolas de esferas).

Potencia Kohler®

- RoadPak: motor Kohler de 19 hp
- RoadPak HD: motor EFI Kohler de 26,5 hp
- Más de 15 años de experiencia fiable

Sistema RoadPak de 1 o 2 bombas

- RoadPak se suministra como un sistema de 1 o 2 bombas que permite la opción de uno o dos colores (RoadPak HD siempre incluye 2 bombas).
- Con RoadPak HD podrá duplicar el volumen hasta 37,8 litros por minuto.
- También tiene la opción de ampliar el sistema con bombas extra para otros colores.

Sistema de cámara RoadView HD

► Sistema de cámara RoadView HD

Convierta su RoadPak en un vehículo de usuario individual con el sistema de cámara RoadView HD. Permite a usuarios individuales hacer los trabajos antes reservados a «camiones grandes», todo desde el confort interior del vehículo de trazado.



La cámara se monta en el brazo de la pistola y se desplaza entre un lado y otro del vehículo sin necesidad de ajustes. La vista de la cámara permite a los usuarios ver desde detrás de las pistolas de pintura y de cordón, con una visión muy similar a la que se obtiene desde una unidad de empuje manual. Un sistema de desconexión rápida eléctrica de la cámara permite un almacenamiento seguro cuando no se utiliza. También le permite alternar entre la cámara estándar de 16 mm o la opcional de 6 mm. La cámara de 16 mm proporciona una vista más «alejada», mientras que la de 6 mm es una excelente opción para los aplicadores de trazado de líneas que prefieran una vista más «de cerca».

Con el sistema de conmutador activado a mano remoto resulta fácil hacer coincidir los nuevos trazados con otros antiguos. Tan solo hay que usar el pulgar para iniciar y detener esos complicados trabajos de realineación.



Cámara de 6 mm

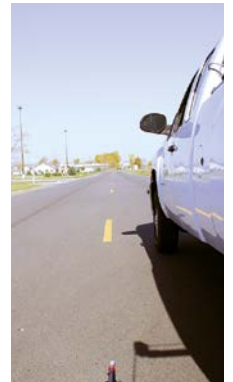

Cámara de 16 mm



► Características técnicas

- Monitor LCD de 9 pulgadas Diagonal: 22,9 cm x 14,5 cm x 3,2 cm
- Formato: Pantalla ancha TFT de 16:9
- Cámara (16 mm): 6,4 cm x 5 cm x 5 cm
- Fuente de alimentación: 12 V CC
- Temperatura de funcionamiento: -42 °C a 65 °C

Controlador avanzado RoadPak™

► Controlador avanzado RoadPak

El controlador avanzado RoadPak ofrece al operador unos controles sencillos que facilitarán el trazado en trabajos de calzada. Compruebe su RoadPak, programe las líneas discontinuas y mida distancias, todo desde la comodidad del vehículo.



► Función de abanico

Señalización de carreteras

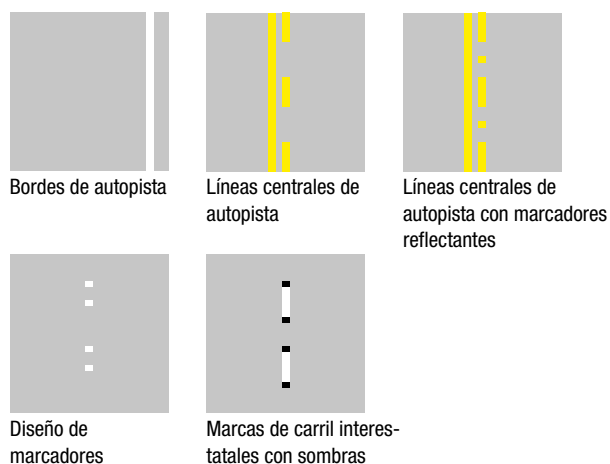

Abanicos para aeropuerto

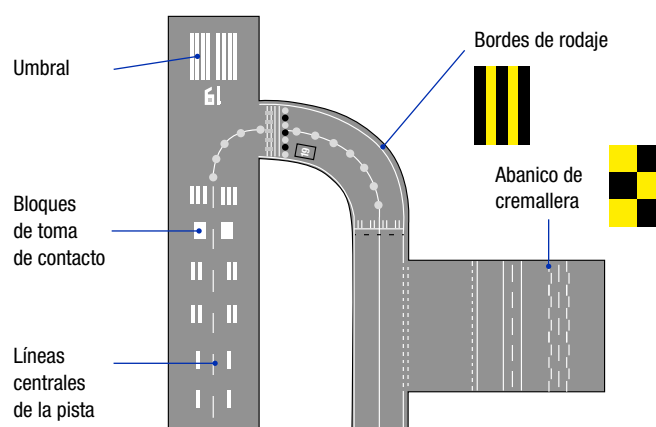

► Características

Pantalla principal con vista previa de abanico

La pantalla principal proporciona toda la información necesaria, mientras que la vista previa del abanico de trazado ofrece una rápida visualización de los colores y abanicos seleccionados.

Botones preconfigurados

Los botones preconfigurados por el usuario le permiten ajustar la pantalla principal a sus necesidades personales.

Joystick de 4 ejes

Desplácese fácilmente a través de los menús y configuraciones, y cambie o desactive/active los parámetros.

Control de cambio para 5 pistolas

El control de cambio para las 5 pistolas permite un control y activación rápidos.

Comprobante de trabajo

En las funciones de exportación se incluye la posibilidad de descargar los datos del lugar de trabajo a una memoria USB como «comprobante de trabajo».

Posibilidades de abanico

Amplia variedad de activación de pistolas y funciones de abanico:

- o Manual
- o Automático
- o Semiautomático
- o Abanico de cremallera
- o Líneas discontinuas y continuas
- o Líneas con sombra y contraste

RoadLazer RoadPak™



Sistema de montaje RoadPak™

► Sistema de montaje RoadPak

Instale su RoadPak en prácticamente cualquier vehículo usando un bastidor de montaje de enganche individual o deslizable. El bastidor de montaje le permite acoplar el brazo de la pistola a su vehículo, para pulverizar rápidamente a la izquierda y a la derecha, aunque se proporciona con dos opciones fáciles de instalar, en función del vehículo en el que desee montar su RoadPak.

► Sistemas de montaje

Bastidor de montaje deslizable



El bastidor de montaje deslizable permite emplear una gran variedad de vehículos en sus trabajos de trazado de líneas en calzada.

Bastidor de montaje de enganche individual



El bastidor de montaje de enganche individual le permite utilizar el vehículo que usted tiene con escasas o nulas modificaciones para llevar el brazo de la barra de la pistola con el sistema RoadPak.

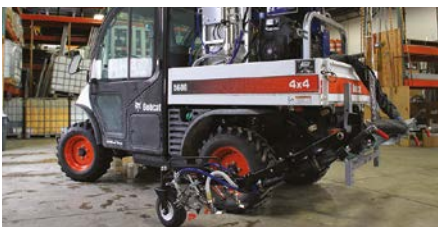

Características técnicas

ROADPAK

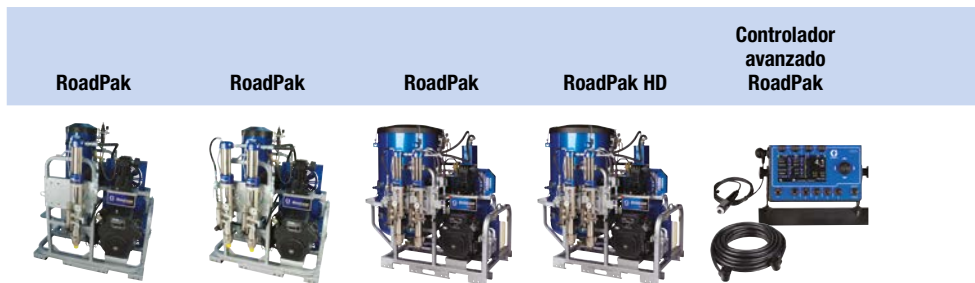

CARACTERÍSTICAS TÉCNICAS	25M701	25M703	25M704	25M706	25M711
Referencia	25M701	25M703	25M704	25M706	25M711
Bombas	1	2	2	2	-
Pistolas	-	-	-	-	-
Motor - hp	19	19	19	26.5	-
Máx. caudal, l/mn (gal/mn)	18,9 (5)	18,9 (5)	18,9 (5)	37,8 (10)	-
Depósito de esferas - kg (lb)	204 (450)	204 (450)	612 (1350)	612 (1350)	-

SISTEMAS ROADPAK LISTOS PARA TRAZAR*						
1	RPS – OPCIÓN 1					
		25D268	✓			✓
2	RPS – OPCIÓN 2					
		25D269	✓			✓
3	RPS – OPCIÓN 3					
		25D270	✓			✓
4	RPS – OPCIÓN 4					
		25D271	✓			✓
5	RPS – OPCIÓN 5					
		25D272		✓		✓
6	RPS – OPCIÓN 6					
		25D273		✓		✓
7	RPS – OPCIÓN 7					
		25D274		✓		✓
8	RPS – OPCIÓN 8					
		25D275		✓		✓
9	RPS – OPCIÓN 9					
		25D276			✓	✓
10	RPS – OPCIÓN 10					
		25D277			✓	✓
11	RPS – OPCIÓN 11					
		25D278			✓	✓
12	RPS – OPCIÓN 12					
		25D279			✓	✓
13	RPS – OPCIÓN 13					
		25D280			✓	✓
14	RPS – OPCIÓN 14					
		25D281			✓	✓
12	RPS – OPCIÓN 15					
		25D282			✓	✓
16	RPS – OPCIÓN 16					
		25D283			✓	✓

* La barra del brazo de la pistola ajustable (24G630) se incluye por defecto

Brazo de pistola RoadPak	Brazo de pistola RoadPak	Brazo de pistola RoadPak HD	Bastido de montaje deslizable	Sistema de cámara RoadView HD	Sistema de guía fácil	Kit de elevación Cabrestante de pistola	Kit de asiento posterior	Carro orientable
--------------------------	--------------------------	-----------------------------	-------------------------------	-------------------------------	-----------------------	---	--------------------------	------------------



	25M708	25M709	25M710	24G627	24G633	24G634	25M713	25M716	25M712
	1	2	2	-	-	-	-	-	-
	2	2	3	-	-	-	-	-	-
	-	-	-	-	-	-	-	-	-
	-	-	-	-	-	-	-	-	-
	-	-	-	-	-	-	-	-	-

	✓			✓		✓			
	✓			✓	✓	✓			
	✓			✓		✓	✓	✓	✓
	✓			✓	✓	✓	✓	✓	✓
		✓		✓		✓			
		✓		✓	✓	✓			
		✓		✓		✓	✓	✓	✓
		✓		✓	✓	✓	✓	✓	✓
		✓		✓		✓			
		✓		✓	✓	✓			
		✓		✓		✓	✓	✓	✓
		✓		✓	✓	✓	✓	✓	✓
		✓		✓		✓			
		✓		✓	✓	✓			
		✓		✓		✓	✓	✓	✓
		✓		✓	✓	✓	✓	✓	✓
		✓		✓		✓			
		✓		✓	✓	✓			
		✓		✓		✓	✓	✓	✓
		✓		✓	✓	✓	✓	✓	✓

Accesorios de RoadPak™

ELIJA SU MÓDULO ROADPAK

REFERENCIA	DESCRIPCIÓN
25M701	MÓDULO ROADPAK - 1 BOMBA - 18,9 L/MN - DEPÓSITO DE ESFERAS DE 204 KG
25M703	MÓDULO ROADPAK - 2 BOMBAS - 18,9 L/MN - DEPÓSITO DE ESFERAS DE 204 KG
25M704	MÓDULO ROADPAK - 2 BOMBAS - 18,9 L/MN - DEPÓSITO DE ESFERAS DE 612 KG
25M706	MÓDULO ROADPAK HD - 2 BOMBAS - 37,8 L/MN - DEPÓSITO DE ESFERAS DE 612 KG

* Véase el apartado sobre fabricante original (OEM) para ver módulos sin tanques de microesferas







ELIJA EL SISTEMA DE MONTAJE DEL BRAZO DE LA PISTOLA

24G627	BASTIDOR DE MONTAJE DESLIZABLE
24G626	BASTIDOR DE MONTAJE DE ENGANCHE INDIVIDUAL







ELIJA EL BRAZO DE LA PISTOLA

25M708	1 BOMBA, BRAZO DE PISTOLA ROADPAK PARA 2 PISTOLAS (2 pistolas de pintura, 2 pistolas de esferas, todas las mangueras)
25M709	2 BOMBAS, BRAZO DE PISTOLA ROADPAK PARA 2 PISTOLAS (2 pistolas de pintura, 2 pistolas de esferas, todas las mangueras)
25M710	2 BOMBAS, BRAZO DE PISTOLA ROADPAK PARA 3 PISTOLAS (3 pistolas de pintura, 3 pistolas de esferas, todas las mangueras, rueda estabilizadora y barra de montaje de pistola más larga)
25D932	2 BOMBAS, BRAZO DE PISTOLA ROADPAK PARA 3 PISTOLAS (3 pistolas de pintura, todas las mangueras, rueda estabilizadora y barra de montaje de pistola más larga) -> Sin pistolas de esferas
25D642	KIT DE PISTOLA ROADPAK ADICIONAL (ROADPAK DE 2018) El kit incluye una pistola de pintura de doble acción, una pistola de esferas de doble acción, el equipo y las mangueras necesarias para conectar las pistolas al sistema..
24G630	BARRA DE BRAZO DE PISTOLA AJUSTABLE

Accesorios de RoadPak™

REFERENCIA	DESCRIPCIÓN
ELIJA SUS COMPLEMENTOS PRINCIPALES DE MONTAJE DE ROADPAK	
	25M711 CONTROLADOR AVANZADO ROADPAK
	24G633 SISTEMA DE CÁMARA ROADVIEW HD
	24G771 KIT DE CÁMARA DE 6 MM El kit incluye una cámara de 6 mm. Cable de conexión con el monitor incluido (vista de cerca).
	24H555 KIT DE CÁMARA DE 16 MM El kit incluye una cámara de 16 mm. Cable de conexión con el monitor incluido (vista de lejos)
	24G634 SISTEMA DE GUÍA FÁCIL
	241880 PUNTA GUÍA ARTICULADA FRONTAL DINÁMICA Punta guía articulada frontal dinámica. Excelente para las curvas difíciles de trazar

ELIJA LOS ACCESORIOS DE SU MÓDULO ROADPAK

	25M716 KIT DE ASIENTO TRASERO Asiento con cinturón de seguridad, base para montaje de matrícula, abrazadera para controlador.
	25M712 KIT DE CARRO ORIENTABLE El kit tiene controlador orientable del carro, actuador del brazo de la pistolas y abrazaderas de montaje.
	17U930 LAZERGUIDE 3000 Laser de largo alcance para Roadpak.
	25M713 KIT DE ELEVACIÓN/CABRESTANTE DE PISTOLA El kit incluye un cabrestante, las abrazaderas de montaje y el cableado para la conexión con un sistema RoadPak. El cabrestante puede desplazarse fácilmente de un lado al otro del vehículo.
	24G766 KIT DE BOMBA COMPLETO RPS 2900 El kit dispone de una bomba RPS 2900 con todas las líneas hidráulicas y los fiadores que se necesitan para el montaje en el sistema RoadPak. Pensado principalmente para convertir un sistema de 1 bomba en un sistema de 2 bombas.
	25D643 KIT BALANCE DE PRESIÓN Para equilibrar la presión entre las dos bombas que trabajan con el mismo color. Provee la misma presión a cada bomba+.
	24G769 TANQUE DE PINTURA ROTOMOLD DE 125 LITROS El kit incluye un tanque de pintura de 125 litros, abrazaderas de montaje y fiadores. Puede montarse en el bastidor de RoadPak o en el kit de bastidor de accesorios.
	239934 KIT DE TRASVASE DE PINTURA Kit utilizado para trasvasar pintura de un sitio a otro. Bomba accionada por aire de doble diafragma Husky™, impulsada por el RoadPak. Incluye todas las mangueras y racores, un tambor de 208 litros y kit de aspiración.

Accesorios de RoadPak™

REFERENCIA DESCRIPCIÓN

ELIJA LOS ACCESORIOS DE SU MÓDULO ROADPAK (continuación)

239935	KIT AGITADOR DEL BIDÓN DE PINTURA Kit usado para mezclar pintura en un bidón de 208 litros. Motor Twistork™ totalmente de acero inoxidable accionado por aire e impulsado por el sistema de aire RoadPak.
24J149	KIT DE MANGUERA DE ALIMENTACIÓN INFERIOR (PARA DEPÓSITO DE PINTURA) El kit permite al usuario perforar un orificio en la parte inferior del depósito de pintura de 125 litros y conectar los racores, de tal modo que el producto pueda fluir desde la parte inferior del depósito en lugar de ser succionado desde arriba.
24G774	KIT DE FILTRO EN Y ROADPAK El kit es un filtro en Y para una conexión en línea entre el bidón de pintura y la entrada de la bomba.
24G765	KIT DE DEPÓSITO DE ESFERAS ROADPAK DE 205 KG El kit tiene un depósito de esferas con regulador, abrazaderas de montaje y fiadores. Puede montarse en el bastidor de RoadPak o en el kit de bastidor de accesorios
25D608	KIT DE DEPÓSITO DE ESFERAS ROADPAK DE 615 KG CON BASTIDOR El kit tiene un depósito de esferas de 615 kg instalado en un bastidor de accesorios
25D641	KIT DE DEPÓSITO DE ESFERAS ROADPAK DE 615 KG El kit tiene un depósito de esferas de 615 kg con regulador, abrazaderas de montaje y fiadores.
24G772	KIT DE 3.ª PISTOLA ROADPAK (ROADPAK ANTES DE 2018) El kit incluye una pistola de pintura de doble acción, una pistola de esferas de doble acción, el equipo y las mangueras necesarias para conectar las pistolas al sistema.
24G775	KIT DE DOBLE LÍNEA ROADPAK El kit es para una aplicación de elementos de doble línea. Incluye una pistola de esferas, una manguera de esferas y racores para conectar las piezas
24G776	KIT DE ASPIRACIÓN DE BASE AGUA (SOLO ROADPAK) Caña de aspiración para materiales de base agua
24G777	KIT DE ASPIRACIÓN DE DISOLVENTES (SOLO ROADPAK) Caña de aspiración para productos de base de aceite
24G979	KIT DE PISTOLA DE ESFERAS Kit para una sola pistola de esferas
24G980	KIT DE PISTOLA DE PINTURA Kit para una sola pistola de pintura
24G778	KIT DE PISTOLA DE PLANTILLAS ROADPAK
238957	KIT DE PISTOLA DE ESFERAS DE MANO
24H585	KIT DE BASTIDOR DE ACCESORIOS ROADPAK Bastidor de accesorios que incluye el equipo de conexión con el bastidor RoadPak





▶ APLICACIONES TERMOPLÁSTICAS





ThermoLazer™

CARACTERÍSTICAS

UNIDADES

ThermoLazer 200tc
ThermoLazer 300tc
ThermoLazer ProMelt

CARACTERÍSTICAS TÉCNICAS

ACCESORIOS

Sistemas de quemador ThermoLazer™

Un sistema de quemador para sus requisitos. Para eso nos esforzamos. Graco lo ofrece todo: ThermoLasers de alto volumen con rellenos externos o calentadores incorporados o un ThermoLazer de volumen medio con intercambio del quemador fácil para cambios de color.



► Sistema de quemador intercambiable ThermoLazer 200TC

Fácil cambio del sistema de quemador, para cambios de color rápidos. Utilice múltiples colores en el mismo equipo cambiando los quemadores en el lugar de trabajo. Olvídense de las complicaciones de múltiples equipos dedicados.



► Sistema PaddleMax™ doble ThermoLazer 300TC

Reduzca la necesidad de relleno constante con una tolva de cámara individual de 135 kg. El diseño de cámara individual facilita los rellenos desde un sistema de quemador externo y las palas dobles mezclan fácilmente los materiales.



► Sistema ThermoLazer ProMelt QuadMelt™

Si pasa al sistema ProMelt QuadMelt tendrá a su disposición cuatro cámaras integradas que pueden fundir 135 kg de material en menos de una hora, incrementando significativamente su productividad diaria. El diseño de cuatro cámaras ofrece más zona de superficie para fundir rápidamente termoplástico, con el respaldo de 100 000 quemadores BTU, lo que incrementa el tiempo de fundición y la productividad.

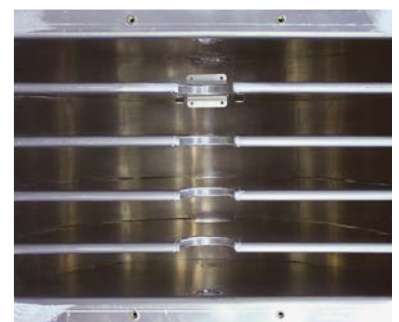

Sistemas de zapatones de ThermoLazer™

Desde líneas estrechas hasta anchas, pasando por las dobles, elija el sistema de zapatones para su ThermoLazer: SmartDie II para ThermoLazer 300TC y ProMelt o FlexDie para ThermoLazer 200TC. Estos zapatones de acero templado incluyen un innovador sistema de ajuste de espesor integrado que le permite adaptar fácilmente el ajuste para obtener la profundidad deseada. Nuestros sistemas de zapatones se suministran en diversos tamaños, para que pueda trazar líneas estrechas o anchas o ganar tiempo y dinero con nuestros sistemas de línea doble.



► Tipos de línea

Líneas estrechas



Líneas anchas



Líneas dobles



► Características



Ajuste del espesor de línea

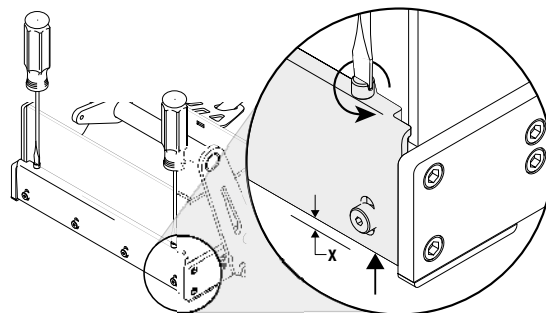

X ↑	↻
mil	#Vueltas
30	0.6
60	1.2
90	1.8
120	2.4
150	3.0
mm	#Vueltas
0.5	0.4
1.0	0.8
1.5	1.2
2.0	1.6

Superficie BlackDie™ para una máxima retención del calor



Barra de empuñadura para sustituir fácilmente los zapatones y realizar un desmontaje sin herramientas

Equipos ThermoLazer™



ThermoLazer™ 200Tc



ThermoLazer 200Tc



► Aplicaciones y materiales

El sistema ThermoLazer que le proporciona Graco es uno de los trazadores de líneas de empuje manual para termoplásticos más productivos y fáciles de usar del sector. La ThermoLazer 200Tc es un equipo ideal para ampliar su flota de unidades térmicas con una pequeña unidad de empuje manual para los trabajos pequeños.

► Características y beneficios

Sistema FlexDie™

- Ofrece una excelente calidad de líneas con un zapatón de profundidad única, una estructura totalmente de acero y un diseño que no requiere herramientas al intercambiar los colores

Sistema de tres ruedas

- Las resistentes ruedas dobles delanteras y la rueda trasera garantizan un funcionamiento silencioso y suave

Tolva de cordones de 18 kg

- Totalmente compatible con la caldera de material con un diseño de caudal superior

Sistema de calentamiento directo

- Las llamas directas y la antorcha de mano integrada brindan un calentamiento máximo, lo que se traduce en un caudal de material máximo

Quemador de material de 90 kg

- Caldera cilíndrica de fácil llenado que permite una fundición precisa del material termoplástico, con un diseño que no requiere herramientas al intercambiar los colores, lo cual agiliza el proceso

Empuñadura ajustable

- Empuñadura que se ajusta fácilmente a múltiples alturas

Punta guía frontal ajustable

- Se ajusta fácilmente a todos los tamaños de zapatones para seguir todas las marcas y crear líneas rectas

Dispensador de cordón

- Dispensador de 30 cm con incrementos de 2,5 cm que le permiten introducir la relación de vertido

ThermoLazer™ 300Tc



ThermoLazer 300Tc



► Aplicaciones y materiales

La ThermoLazer 300Tc, con su quemador de material de 135 kg, proporciona un mayor trazado y permite pasar menos tiempo rellenando el material, mientras que su sistema de montaje de rueda EasyGlide™ hace que el equipo sea tan fácil de maniobrar como una LineLazer.

► Características y beneficios

Sistema SmartDie II

- Ofrece una excelente calidad de líneas con un zapatón de profundidad única, una estructura totalmente de acero y un diseño que no requiere herramientas al intercambiar los colores

Quemador de material de 135 kg

- Quemador de fácil llenado con mezclador doble PaddleMax para un mejor mezclado

Tolva de cordones de 40 kg

- Totalmente compatible con la caldera de material con un diseño de caudal superior

Sistema de calentamiento directo

- Las llamas directas y la antorcha de mano integrada brindan un calentamiento máximo, lo que se traduce en un caudal de material máximo

Empuñadura ajustable

- Empuñadura que se ajusta fácilmente a múltiples alturas

Punta guía frontal ajustable

- Se ajusta fácilmente a todos los tamaños de zapatones para seguir todas las marcas y crear líneas rectas

Dispensador de cordón

- Dispensador de 30 cm con incrementos de 2,5 cm que le permiten introducir la relación de vertido

ThermoLazer™ ProMelt



ThermoLazer ProMelt



► Aplicaciones y materiales

Solo la tecnología revolucionaria de Graco le permite fundir in situ 135 kg de termoplástico en menos de una hora. Es como tener una caldera sobre ruedas, pero sin los gastos que conlleva. Al fin, una solución para fundir y aplicar termoplástico sin la molestia y los gastos de utilizar una caldera.

► Características y beneficios

Punta guía frontal ajustable

- Se ajusta fácilmente a todos los tamaños de zapatones para seguir todas las marcas y crear líneas rectas

Sistema SmartDie II

- Ofrece una excelente calidad de líneas con un zapatón de profundidad única, una estructura totalmente de acero y un diseño que no requiere herramientas al intercambiar los colores

Quemador de material de 135 kg

- Sistema de quemador Quadmelt de cuatro cámaras de fácil llenado para mejorar la transferencia del calor y el mezclado

Tolva de cordones de 40 kg

- Totalmente compatible con la caldera de material con un diseño de caudal superior

Empuñadura ajustable

- Empuñadura que se ajusta fácilmente a múltiples alturas

Tecnología ProMelt

- Sistema de fundición de 4 cámaras: una mayor área de superficie para fundir rápido los termoplásticos
- 100 000 BTU: un tiempo de fundición más rápido equivale a terminar más trabajos al día

Dispensador de cordón

- Dispensador de 30 cm con incrementos de 2,5 cm que le permiten introducir la relación de vertido

CARACTERÍSTICAS TÉCNICAS

UNIDADES

ThermoLazer 200rc



ThermoLazer 300rc



ThermoLazer ProMelt



CARACTERÍSTICAS TÉCNICAS			
Referencia - unidad solo	24U281	24H622	24H624
Combustible	Gas de baja presión (bombona de baja presión NO incluida)	Gas de baja presión (bombona de baja presión NO incluida)	Gas de baja presión (bombona de baja presión NO incluida)
Sistema de calentador de zapatones	-	Tri-Flame	Tri-Flame
Quemadores principales	30.000 BTU	30.000 BTU	100.000 BTU
Capacidad de material – kg (lb)	90 (200)	135 (300)	135 (300)
Tiempo de fusión (135 kg sin prefusión)	Hasta 2,5 horas	Hasta 4,5 horas	1 - 1,5 horas máx.
Cámara de fundición	Monocomponente	Monocomponente	QuadMelt
Capacidad de la tolva de cordones – kg (lb)	18 (40)	40 (90)	40 (90)
Peso, kg (lb)	118 (260)	133 (295)	157 (345)
CARACTERÍSTICAS			
Zapatones disponibles	FlexDie	SmartDie II	SmartDie II
Control de límite de temperatura	N/D	N/D	Conmutador a 475 °F
Encendido electrónico	No	✓	✓
Antorcha	✓	✓	✓
Sistema de calefacción para zapatón externo de 4 antorchas	Quemadores en FlexDie	Opcional	Estándar
Palas de mezclado interno	Pala de mezclado individual	Sistema PaddleMax doble	Sistema QuadMix
Sistema de tapa de tolva	Tapa única plana	Tapa plana doble	Tapa única levantada
Sistema de dosificación del cordón	30 cm con puertas de 2,5 cm	30 cm con puertas de 2,5 cm	30 cm con puertas de 2,5 cm
Compatible con LineDriver*	No	Opcional	Opcional

► Aplicaciones

Modelo	Tamaño del proyecto			Aplicaciones				
	Pequeño <135 kg (<300 libras)	Mediano 135-405 kg (300-900 libras)	Grande >405 kg (>900 libras)	Plantillas	Intersecciones	Estacionamientos	Senderos para bicicletas	Carreteras
ThermoLazer 200rc		No se necesita prefusión						
ThermoLazer 300rc		No se necesita prefusión				Recomendado LineDriver		
ThermoLazer ProMelt			No se necesita prefusión			Recomendado LineDriver		

Mejor elección
 Mejor opción
 Elección adecuada

* Consulte las páginas 22-23 y 56 para obtener más información sobre todas las unidades LineDriver.

ACCESORIOS DE THERMOLAZER™

REFERENCIA	DESCRIPCIÓN
24R144	KIT DISPENSADOR DE CORDÓN (30 CM CON RANURAS DE 2,5 CM)
257368	MALLA, FILTRO
24C528	KIT DISPENSADOR DE DOBLE LÍNEA (THERMOLAZER 300TC/PROMELT)
24J179	RASCADOR, EMPUÑADURAS LARGAS (PARA LIMPIAR EL QUEMADOR PROMELT)
24J356	CUCHILLAS RASCADORAS, (PAQUETE DE 5)
24H619	KIT DE QUEMADOR TRASERO DE 4 ANTORCHAS (THERMOLAZER 300TC/PROMELT)
25R505	KIT DE ENGANCHE DE LINEDRIVER (THERMOLAZER 300TC/PROMELT)
178190	DISPENSADOR DE CORDÓN DE 40 CM (PARA ZAPATONES DE MÁS DE 30 CM)
16Y835	QUEMADOR ADICIONAL PARA THERMOLAZER 200tc (AÑADE COLOR ADICIONAL)



REFERENCIA **TAMAÑO
CM (PULGADAS)**

THERMOLAZER 300tc + THERMOLAZER PROMELT

SMARTDIE

SMARTDIE DE LÍNEA SIMPLE	REFERENCIA	TAMAÑO CM (PULGADAS)
	17A173	5 (2)
	24H431	8 (3)
	24H426	10 (4)
	17J250	12 (4.75)
	24H432	13 (5)
	24H427	15 (6)
	24H433	18 (7)
	24H428	20 (8)
	24H434	22.5 (9)
	24H429	25 (10)
	24H430	30 (12)
	17A174	40 (16)



SMARTDIE DE LÍNEA DOBLE	REFERENCIA	TAMAÑO CM (PULGADAS)
	24H437	8-8-8 (3-3-3)
	24H435	10-8-10 (4-3-4)
	24H436	10-10-10 (4-4-4)
	24J785	10-15-10 (4-6-4)

REFERENCIA **TAMAÑO
CM (PULGADAS)**

THERMOLAZER 200tc

FLEXDIE

FLEXDIE DE LÍNEA SIMPLE	REFERENCIA	TAMAÑO CM (PULGADAS)
	16Y661	5 (2)
	16Y662	8 (3)
	16Y320	10 (4)
	16Y663	12 (4.75)
	16Y190	15 (6)
	16Y664	18 (7)
	16Y326	20 (8)
	16Y665	22.5 (9)
	16Y332	25 (10)
	16Y207	30 (12)

FLEXDIE DE LÍNEA DOBLE	REFERENCIA	TAMAÑO CM (PULGADAS)
	16Y338	8-8-8 (3-3-3)
	16Y352	10-8-10 (4-3-4)
	16Y363	10-10-10 (4-4-4)

▶ APLICACIONES DE CINTA





TapeLazer™

CARACTERÍSTICAS

UNIDADES

TapeLazer HP

ESPECIFICACIONES

ACCESORIOS

Tapelazer HP Automatic



Tapelazer™ HP con LineDriver HD 200

► Funcionamiento flexible y seguro

Carro ajustable

- Deslice el carro de la cinta a la derecha o a la izquierda para llegar a menos de 8 cm del borde de la carretera
- Le mantiene seguro y alejado del tráfico
- Solo hace falta una llave de apriete para el mantenimiento del equipo



► Diseño sin residuos

Ruedas giratorias dobles

- Su diseño exclusivo mantiene las ruedas delanteras y los residuos alejados de la imprimación para obtener una mejor adhesión



► Carga de cinta rápida y precisa

Sistema de cinta de carga EZ

- Anillos separadores sin herramientas para un cambio rápido y sencillo
- Los rodillos guía y la barra de cinta EasyMark permiten una alineación rápida y sencilla para obtener líneas más rectas



SUSTITUCIÓN DE LA CUCHILLA QUIKCHANGE

CAMBIE LA CUCHILLA EN CUESTIÓN DE SEGUNDOS: ¡LE MANTIENE EN FUNCIONAMIENTO EN EL TRABAJO!



1 Quitar el tornillo



2 Cambiar la cuchilla



3 Volver a poner el tornillo

Tapelazer HP Automatic



► Aplicación antiadherente flexible

Rodillos Ultra-flex

- Los rodillos Ultra-flex antiadherentes eliminan la acumulación de imprimación y adhesivo
- El diseño segmentado permite que la anchura del rodillo coincida con la de la cinta para obtener un rendimiento óptimo, incluso en aplicaciones incrustadas



1 Quitar tornillos



2 Extraer conjunto de rodillos

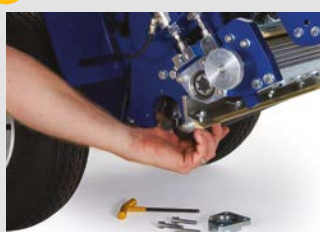

3 Retirar rodillo/s



4 Poner rodillo/s en su sitio



5 Volver a montar el conjunto de rodillos



TapeLazer HP Automatic

Trazador de líneas de operador a pie



Pantalla LiveLook y carro ajustable.



TapeLazer HP Automatic
(la unidad mostrada incluye LazerGuide 3000 y luz LED de alta potencia, que son opcionales)

► Aplicaciones y materiales

Aplice cinta permanente o provisional automáticamente con la precisión de un operador a pie y la comodidad y la productividad de un gran camión de marcado. Con TapeLazer™ HP Automatic, hacer marcas viales con cinta es más sencillo y económico. Añada un LineDriver para maximizar la productividad y reducir la fatiga en cada aplicación.

► Características y ventajas

Cortes de calidad todas las veces

Exclusivo proceso de corte en 2 pasos que impide que la cinta “se arranque” durante el corte, garantizando una adhesión óptima. El sistema Precision-Cut™ con freno neumático detiene la cinta por un instante mientras la corta para asegurar un corte limpio y preciso.



Corte sin problemas

- Una sola cuchilla antiadherente corta el lado no adhesivo de la cinta eliminando la acumulación de adhesivo y la necesidad de mantener un lubricador.
- Gracias a la cuchilla QuikChange™, esta puede sustituirse en cuestión de segundos para que tarde muy poco en reanudar el trabajo.



Aplicación de cinta automática

- Control por pulsación de un botón para reducir la fatiga del operario y trazar líneas (continuas o discontinuas) más precisas.
- Modo manual, semiautomático y automático.
- Retraso del sistema para inicios y paradas precisos.



Especificaciones

TapeLazer HP Automatic

EQUIPOS - SERIE HP AUTOMATIC



ESPECIFICACIONES	
Número de pieza	20A024
Máx. anchura de cinta, cm (pulg.)	35.5 (14)
Máx. velocidad, km/h (mph)	9.5 (6)
Máx. presión, bar (psi)	10 (145)
Potencia del motor, cc	160
Peso, kg (lb)	232 (512)
CARACTERÍSTICAS	
Pantalla LiveLook	✓
Sistema Precision-Cut	✓
Sustitución de la cuchilla QuikChange™	✓
Rodillos antiadherentes segmentados	✓
Rodillos guía y barra de cinta EasyMark™	✓
Carro de cinta ajustable	✓
Ruedas giratorias dobles	✓
LineDriver*	Opcional (recomendado)
COMPOSICIÓN	
Barra de guía	✓
Una sola cuchilla, antiadherente	✓ (2x)
Llave Allen hex. de mango en T	✓
Rodillos segmentados completos	✓

*Consulte las páginas 22-23 y 51 para obtener más información sobre todas las unidades LineDriver.

ACCESORIOS

	NÚMERO DE PIEZA	DESCRIPCIÓN
	20A484	CUCHILLA QUIKCHANGE
	20A485	CONJUNTO DE RODILLO DE APISONADO ULTRA-FLEX
	20A486	CONJUNTO DE RODILLO APLICADOR ULTRA-FLEX
	20A487	RODILLO ULTRA-FLEX (RODILLO INDIVIDUAL)
	20A488	CONJUNTO DE FRENO DE CORTE DE PRECISIÓN
	17V405	LÁSER DE LÍNEAS LARGAS LAZERGUIDE 3000
	17R473	LUZ LED DE ALTA POTENCIA





PIEZAS ORIGINALES

BOQUILLAS Y PUNTAS

MANGUERAS

SOPORTES GIRATORIOS, ADAPTADORES Y RACORES

PIEZAS DE REPUESTO

Bombas y pistolas originales



Bombas y pistolas originales

BOMBAS



REFERENCIA	DESCRIPCIÓN	DEPÓSITO DE ESFERAS (KG)	CAUDAL (L/MN)	MÁX. PRESIÓN (BAR)
25M701	MÓDULO ROADPAK DE 1 BOMBA	204	18.9	200
25M702	MÓDULO ROADPAK DE 1 BOMBA, OEM	SIN DEPÓSITO DE ESFERAS	18.9	200
25M703	MÓDULO ROADPAK DE 2 BOMBAS	204	18.9	200
25M704	MÓDULO ROADPAK DE 2 BOMBAS	612	18.9	200
25M705	MÓDULO ROADPAK DE 2 BOMBAS, OEM	SIN DEPÓSITO DE ESFERAS	18.9	200
25M706	MÓDULO ROADPAK HD DE 2 BOMBAS	612	37.8	200
25M707	MÓDULO ROADPAK HD DE 2 BOMBAS, OEM	SIN DEPÓSITO DE ESFERAS	37.8	200
24G767	KIT OEM GH 2950		18.9	275
24U325	KIT OEM GH2570		26.5	172
24J345	KIT DE BOMBA LL 130HS		4.9	227
24B932	KIT DE BOMBA LL 200HS		8.14	250
16T532	KIT DE BOMBA LL 250		9.5	227
24W299	KIT DE BOMBA GH 300		11.3	227
24W298	KIT DE BOMBA GH 200		8.1	227
238349	BOMBA VISCOUNT, ROADLAZER		9.5	138



PISTOLAS



238377	PISTOLA DE PINTURA AUTOMÁTICA
24G980	PISTOLA DE PINTURA AUTOMÁTICA DE EFECTO DOBLE
238338	PISTOLA DE CORDÓN AUTOMÁTICA
24G979	PISTOLA DE CORDÓN AUTOMÁTICA DE EFECTO DOBLE
248157	PISTOLA PARA TRAZADO DE LÍNEAS FLEXPLUS, PORTABOQUILLAS RAC 5, BOQUILLA LL5319
235460	PISTOLA SILVER, GATILLO PARA 2 DEDOS, PORTABOQUILLAS DE BOQUILLA PLANA, SIN BOQUILLA

Boquillas de pulverización LL5: producen líneas con la nitidez del láser

► Boquillas SwitchTip LineLazer RAC 5 de Graco

Las boquillas de pulverización LL5 de Graco, especialmente diseñadas para equipos de trazado, producen líneas limpias, con la nitidez del láser, sin bordes borrosos. Las boquillas LL5 pulverizan bases al agua pesadas para diluir pintura de tráfico alquídica y garantizan un espesor uniforme de la pintura, de un extremo a otro, menos sobrepulverización y unas líneas duraderas.

Consejos para las boquillas

La bomba proporciona:

- Flujo de pintura
- Presión de pintura

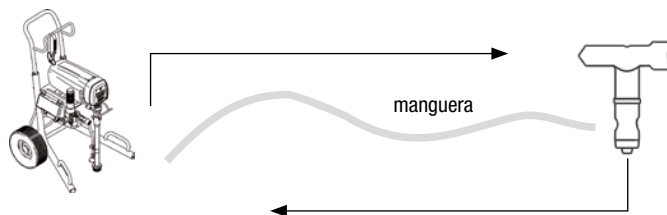

La boquilla define:

- El ángulo de pulverización
- El volumen de pulverización

El diámetro de la boquilla indica a la bomba la intensidad con la que debe trabajar.

La información que indican los números (Todas las características de la boquilla se miden a una distancia de 30 cm de la superficie)



El primer dígito describe el ángulo. Por ejemplo, 6 = 60°. Multiplique el primer dígito por 5 para conseguir la anchura real del abanico cuando pulveriza a una distancia de 30 cm de la pared, p. ej. 6 x 5 = 30 cm.

El segundo y el tercer dígito describen el tamaño del orificio, p. ej., 21 = 0,021".

Ajuste de la boquilla correcta Regla básica: cuando cambie boquillas, utilice una nueva anchura de abanico y un nuevo tamaño del orificio. Conjuntamente. P. ej., 517 -> 619

PROBLEMA	SOLUCIONES
<p>¿Demasiada pintura?</p> <p>0,017" = 1,17 l/mn</p>	<p>1. Reduzca el diámetro del orificio</p> <p>513 0,013" = 0,7 l/mn</p> <p>2. Aumente el ángulo del abanico</p> <p>717</p>
<p>¿No hay suficiente pintura?</p> <p>0,017" = 1,17 l/mn</p>	<p>1. Aumente el diámetro del orificio</p> <p>521 0,021" = 1,8 l/mn</p> <p>2. Reduzca el ángulo del abanico</p> <p>317</p>

Boquillas de pulverización LL5

¿Cuándo debe cambiarse una boquilla?

La boquilla de pulverización controla la cantidad de fluido pulverizado utilizando distintos tamaños de orificio. La forma del orificio, por otra parte, determina el patrón de pulverización. El siguiente diagrama explica cómo afecta el desgaste de la boquilla a la calidad de su trabajo.

¿QUÉ ES EL DESGASTE DE LA BOQUILLA?

1) **DISMINUYE LA ANCHURA DEL ABANICO** = HACEN FALTA MÁS PASADAS = MÁS MANO DE OBRA

+

2) **AUMENTA EL DIÁMETRO DEL ORIFICIO** = SALE MÁS PINTURA = MÁS GASTOS DE MATERIAL

—

TOTAL: ¡DOS VECES LA MANO DE OBRA! + ¡UN 30 % MÁS DE PINTURA PARA LA MISMA SUPERFICIE!

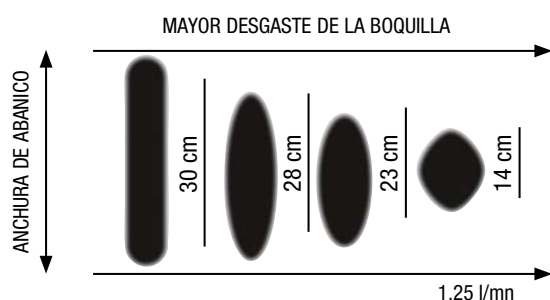

CUADRO DE DESGASTE DE LA BOQUILLA:

ANCHURA DEL ABANICO - BOQUILLA NUEVA	ANCHURA DEL ABANICO - CUANDO ESTÁ DESGASTADA
5 cm	4 cm
10 cm	8 cm
15 cm	12 cm
20 cm	15 cm
25 cm	20 cm
30 cm	25 cm
35 cm	30 cm
40 cm	35 cm
45 cm	40 cm

* Estas son únicamente recomendaciones.

* La abrasión de la pintura y la presión son las dos variables que aumentan la velocidad de desgaste.

Boquillas de pulverización

LL5XXX



ORIFICIO	CAUDAL L/MN	ANCHURA DE ABANICO			
		5 cm	10 cm	15 cm	30 cm
.013	.69	213	-	-	-
.015	.91	215	315	-	-
.017	1.17	217	317	417	-
.019	1.47	219	319	419	-
.021	1.79	-	321	421	621
.023	2.15	-	323	423	623
.025	2.54	-	325	425	625
.027	2.96	-	327	427	627
.029	3.42	-	329	429	629
.031	3.90	-	331	431	631
.033	4.42	-	333	-	-
.035	4.98	-	335	435	635
.039	6.18	-	339	439	639
.043	7.51	-	343	443	643
.055	12.29	-	355	-	-

REFERENCIA DESCRIPCIÓN

PORTABOQUILLAS



243161 PORTABOQUILLAS RAC 5

Boquillas de pulverización

262XXX RAC 5 TIPS *



ORIFICIO	CAUDAL L/MN	ANCHURA DE ABANICO								
		5 cm	10 cm	15 cm	20 cm	25 cm	30 cm	35 cm	40 cm	50 cm
.007	.2	-	207	307	-	-	-	-	-	-
.009	.3	109	209	309	409	509	609	-	-	-
.011	.5	111	211	311	411	511	611	-	-	-
.013	.69	113	213	313	413	513	613	-	-	-
.015	.91	115	215	315	415	515	615	-	815	-
.017	1.17	-	217	317	417	517	617	-	817	917
.019	1.47	119	219	319	419	519	619	-	819	-
.021	1.79	121	221	321	421	521	621	721	821	-
.023	2.15	-	223	323	423	523	623	723	-	-
.025	2.54	-	225	325	425	525	625	725	-	-
.027	2.96	-	-	327	427	527	627	-	827	-
.029	3.42	-	-	-	429	529	629	729	-	-
.031	3.90	-	-	331	431	531	631	-	831	-
.033	4.42	-	-	-	433	533	633	-	833	-
.035	4.98	-	235	-	435	535	635	735	835	935
.039	5.86	-	-	-	439	-	-	-	-	-
.043	6.45	-	-	-	443	543	-	-	-	-
.045	7.5	-	-	-	-	-	645	-	-	-
.051	10.5	-	-	-	451	551	-	-	-	-
.055	12.3	-	-	-	455	555	655	-	-	-
.063	16.3	-	-	-	-	563	-	-	-	-

*Para usar con portaboquillas RAC 5 (243161)

Boquillas de pulverización

163XXX



ORIFICIO	CAUDAL L/MN	ANCHURA DE ABANICO								
		5 cm	10 cm	15 cm	20 cm	25 cm	30 cm	35 cm	40 cm	45 cm
.07	.20	107	207	307	-	-	-	-	-	-
.09	.33	109	209	309	409	509	609	-	-	-
.111	.49	111	211	311	411	511	611	711	-	-
.13	.69	113	213	313	413	513	613	713	813	-
.15	.91	115	215	315	415	515	615	715	815	915
.17	1.17	117	217	317	417	517	617	717	817	917
.19	1.47	119	219	319	419	519	619	719	819	919
.21	1.79	121	221	321	421	521	621	721	821	921
.23	2.15	-	223	323	423	523	623	723	823	923
.25	2.54	-	225	325	425	525	625	725	825	925
.27	2.96	-	227	327	427	527	627	727	827	927
.29	3.42	-	-	329	429	529	629	729	829	929
.31	3.90	-	231	331	431	531	631	731	831	931
.33	4.42	-	-	-	433	-	633	733	833	933
.35	4.98	-	235	335	435	535	635	735	835	935
.37	5.56	-	-	-	-	-	637	737	-	-
.39	6.18	-	239	339	439	539	639	-	839	939
.41	6.83	-	-	341	441	541	641	-	841	-
.43	7.51	-	-	-	443	543	643	-	-	943
.45	8.23	-	-	-	445	545	645	-	845	-
.47	8.98	-	-	-	-	547	647	-	847	-
.49	9.76	-	-	-	449	-	-	749	849	-
.51	10.67	-	-	351	451	551	651	-	-	-
.55	12.29	-	-	-	455	555	655	-	-	-
.57	13.20	-	-	357	457	557	657	757	-	-
.59	14.14	-	-	-	459	-	-	-	-	-
.61	15.12	-	-	-	461	561	661	-	861	-
.63	16.13	-	-	-	463	563	663	-	-	-
.65	17.17	-	-	-	465	565	665	-	865	-
.67	18.24	-	-	-	-	-	667	-	-	-
.71	20.48	-	-	-	471	-	671	-	871	-
.77	24.00	-	-	-	477	-	-	-	-	-

REFERENCIA

DESCRIPCIÓN

PORTABOQUILLAS



220251

PORTABOQUILLA PLANA

Mangueras

REFERENCIA	DESCRIPCIÓN	CONEXIONES
BLUEMAX™ II		
227 bares (3300 psi) Temperatura nominal de 82 °C		
238358	3/16 in x 0,9 m	1/4" NPS(f) – 1/4" NPT(m)
238959	3/16 in x 1,4 m	1/4" NPS(f) – 1/4" NPT(m)
238359	3/16 in x 1,8 m	1/4" NPS(f) – 1/4" NPT(m)
214981	3/16 in x 4,6 m	1/4" NPS(f)
214698	3/16 in x 7,5 m	1/4" NPS(f)
214697	3/16 in x 15 m	1/4" NPS(f)
223756	1/4 in x 4,6 m	1/4" NPS(f)
240793	1/4 in x 7,5 m	1/4" NPS(f)
240794	1/4 in x 15 m	1/4" NPS(f)
223771	1/4 in x 30 m	1/4" NPS(f)
240796	3/8 in x 7,5 m	3/8" NPS(f)
240797	3/8 in x 15 m	3/8" NPS(f)
241275	3/8 in x 30 m	3/8" NPS(f)
BLUEMAX II HP		
276 bares (4000 psi) Temperatura nominal de 82 °C		
277249	1/4 in x 0,9 m	1/4" NPS(f) – 3/8" NPT(m)
277250	1/4 in x 15 m	1/4" NPS(f)
277351	3/8 in x 0,9 m	3/8" NPS(f) – 1/2" NPT(m)
277251	3/8 in x 15 m	3/8" NPS(f)
277253	1/2 in x 15 m	1/2" NPT(f)
MANGUERA AIRLESS DE PRESIÓN ALTA XTREME DUTY		
310 bares (4500 psi)		
H42503	1/4 in x 0,9 m	1/4" NPS(f)
H42506	1/4 in x 1,8 m	1/4" NPS(f)
H42510	1/4 in x 3 m	1/4" NPS(f)
H42525	1/4 in x 7,5 m	1/4" NPS(f)
H42550	1/4 in x 15 m	1/4" NPS(f)
H4251X	1/4 in x 30 m	1/4" NPS(f)
H43803	3/8 in x 0,9 m	3/8" NPS(f)
H43806	3/8 in x 1,8 m	3/8" NPS(f)
H43810	3/8 in x 3 m	3/8" NPS(f)

Soportes giratorios, adaptadores y racores

REFERENCIA	DESCRIPCIÓN			
	ROSCA	MÁX. PRESIÓN DE FUNCIONAMIENTO – BARES	MATERIAL SELLADOR	MATERIAL GIRATORIO

RACORES GIRATORIOS

M X F UNIÓN DE ARTICULACIÓN GIRATORIA RECTA

244515	1/4" NPT(M) x 1/4" NPSM(F)	210	CUERO	ACERO AL CARBONO
223341	1/4" NPT(M) x 1/4" NPSM(F)	250	PTFE	ACERO AL CARBONO
239663	1/4" NPT(M) x 1/4" NPSM(F)	250	CUERO	ACERO AL CARBONO
207947	1/2" NPT(M) x 1/2" NPT(F)	410		ACERO AL CARBONO REVESTIDO DE ZINC

ARTICULACIONES GIRATORIAS

M X F UNIÓN DE ARTICULACIÓN GIRATORIA RECTA

156823	1/4" NPT(M) x 1/4" NPT(F)	690		ACERO AL CARBONO
157705	1/4" NPT(M) x 3/8" NPSM(F)	515		ACERO AL CARBONO
190451	1/2" NPT(M) x 1/2" NPSM(F)	206		ACERO AL CARBONO

F X F UNIÓN DE ARTICULACIÓN GIRATORIA RECTA

159153	1/4" NPT(F) x 3/8" NPT(F)	515		ACERO AL CARBONO
156173	3/8" NPSM(F) x 1/4" NPT(F)	510		ACERO AL CARBONO
161077	1/2" NPT(F) x 3/8" NPSM(F)	240		ACERO AL CARBONO
155865	1/2" NPSM(F) x 1/2" NPT(F)	500		ACERO AL CARBONO

RACOR HEXAGONAL

M X M RACOR RECTO

162453	1/4" NPSM(F) x 1/4" NPT NPSM	515		ACERO AL CARBONO
156971	1/4" NPT x 1/4" NPT	515		ACERO AL CARBONO
156849	3/8" NPT x 3/8" NPT	500		ACERO AL CARBONO
196178	3/8" NPSM x 3/8" NPT	350		ACERO AL CARBONO CON E-NICKEL
157350	3/8" NPT x 1/4" NPT	413		ACERO AL CARBONO
158491	1/2" NPT x 1/2" NPT	510		ACERO AL CARBONO

Soportes giratorios, adaptadores y racores

REFERENCIA	DESCRIPCIÓN			
	ROSCA	MÁX. PRESIÓN DE FUNCIONAMIENTO – BARES	MATERIAL SELLADOR	MATERIAL GIRATORIO
RACORES REDUCTORES				
M X M				
191872	1/8" NPT x 1/4" NPSM	345		ACERO AL CARBONO
165274	1/4" NPT x 11/16" - 27 UNS	345		ACERO AL CARBONO
164856	3/8" NPT x 1/4" NPT	550		SS
164672	3/8" NPT x 1/4" NPSM	413		ACERO AL CARBONO
196177	3/8" NPT x 1/4" NPSM	415		ACERO AL CARBONO CON E-NICKEL
161800	3/4" NPT x 3/8" NPSM	275		ACERO AL CARBONO
196142	3/4" NPT x 1/2" NPT	345		ACERO AL CARBONO
158979	1/2" NPT x 3/8" NPT	375		ACERO AL CARBONO CON E-NICKEL
159239	1/2" NPT x 3/8" NPT	510		ACERO AL CARBONO

ADAPTADORES

M X F				
244825	1/4" NPT, 7/8" - 14 UNP	230		ACERO AL CARBONO
104969	1/2" NPT x 3/4" NPT	275		ACERO AL CARBONO
181085	7/8" NPT - 14 UNF, 11/16" NPT - 16 UNEF pistola métrica a portaboquillas Graco	345		ACERO AL CARBONO
181084	7/8" - 14 UNF, 3/4" NPT	345		ACERO AL CARBONO
164120	11/16" - 16 UNEF, 3/4" NPT 7/8" - 14 UNF-2B Pistola Graco a portaboquillas métrico	345		ACERO AL CARBONO
159841	1/4" NPT(F) x 3/8" NPT(M)	345		ACERO AL CARBONO

CONECTORES EN T PARA TUBOS

F X F X M				
106228	2 X 1/4" NPT(F) x 1/4" NPT(M)	210		LATÓN
108673	2 X 3/8" NPT(F) x 3/8" NPT(M)	275		ACERO AL CARBONO
111337	2 X 3/4" NPT(F) x 3/4" NPT(M)	275		ACERO AL CARBONO

VÁLVULAS DE BOLA

239280	1/4" NPT(MBE)	350		FLUOELASTÓMERO
238694	3/8" NPT(MBE)	350		PTFE / SS
223522	1/4" NPT(M) x TAPÓN PERFORADO	350		FLUOELASTÓMERO
224441	3/8" NPT(M) x TAPÓN PERFORADO	350		FLUOELASTÓMERO
238967	3/8" NPT(M) (MBE)	350		PTFE CON ASIENTO PEEK

Piezas de repuesto

LINELAZER - ROADPAK	GUÍA DE CONSULTA RÁPIDA							
	LINELAZER ES 1000	LINELAZER V ES 2000	LINELAZER 3400	LINELAZER V 3900	LINELAZER V 5900	LINELAZER 130hs	LINELAZER V 200hs/dc	
KIT DE BASE DE BOMBA	242731	277069	246428	277069	277070	248748	277068	
KIT DE REPARACIÓN DE LAS EMPAQUETADURAS	18B260	248212	244194	248212	248213	288471	246341	
KIT DE ASIENTO DE CARBURO	246429	239922	246429	239922	244199	244199	240918	
VARILLA DE BOMBA	24W617	248206	249125	248206	248207	288479	249000	
CAMISA DE BOMBA	24W619	248209	243176	248209	248210	248210	240921	
KIT DE REPARACIÓN DE FILTRO	-	-	287685	288100	288100	248749	288100	
KIT DE REPARACIÓN DE EMBRAGUE	-	-	241109	241109	241113	-	-	
KIT DE CÁRTER DE PIÑONES	-	-	287376	287463	287465	-	-	
KIT DE CÁRTER DE TRANSMISIÓN	24W817	287284	-	287467	287469	-	-	
KIT DE SENSOR DE DISTANCIA	-	15K357	-	15K357	15K357	-	15K357	
KIT DE REPARACIÓN DE TAPÓN / PISTÓN / VARILLA DE DESENGANCHE HIDRÁULICA	-	-	-	-	-	288735	288754	
KIT DE REPARACIÓN DEL MOTOR HIDRÁULICO	-	-	-	-	-	288758	248021	
KIT DE REPARACIÓN DEL CIERRE DEL MOTOR HIDRÁULICO	-	-	-	-	-	246174	246174	
KIT DE BOMBA HIDRÁULICA (HD)	-	-	-	-	-	288733	287179	
KIT DE DOSIFICADOR HIDRÁULICO 1:1	-	-	-	-	-	-	-	
COLECTOR DE MEZCLA COMPLETO	-	-	-	-	-	-	-	
BOMBA ESCLAVA DE BPO COMPLETA	-	-	-	-	-	-	-	
KIT DE RODAMIENTO DE BOMBA ESCLAVA DE BPO Y RASCADOR	-	-	-	-	-	-	-	
KIT DE REPARACIÓN DE VÁLVULA DE RETENCIÓN DE BOMBA ESCLAVA DE BPO	-	-	-	-	-	-	-	
KIT DE REPARACIÓN DE EMPAQUETADURA DEL CUELLO DE BOMBA ESCLAVA DE BPO	-	-	-	-	-	-	-	
KIT DE REPARACIÓN DE PISTÓN DE BOMBA ESCLAVA DE BPO	-	-	-	-	-	-	-	
KIT DE REPARACIÓN DEL DEFLECTOR DEL ZAPATÓN	-	-	-	-	-	-	-	
KIT DE CONTROL DE LA TEMPERATURA	-	-	-	-	-	-	-	
KIT DE REPARACIÓN DEL PILOTO	-	-	-	-	-	-	-	
KIT DE REPARACIÓN DE LA TERMOPILA	-	-	-	-	-	-	-	
KIT DE REPARACIÓN DE VÁLVULAS DE GAS	-	-	-	-	-	-	-	
KIT DE REPARACIÓN DEL INICIADOR	-	-	-	-	-	-	-	
KIT DE REPARACIÓN DEL PILOTO/ TERMOPILA COMPLETO	-	-	-	-	-	-	-	

Piezas de repuesto

	LINELAZER V 250SPS/DC	LINELAZER V 200MMA 1:1	LINELAZER V 250MMA 98:2	LINEDRIVER 160	LINEDRIVER HD 200	LINEDRIVER ES	ROADPAK	THERMOLAZER 200tc	THERMOLAZER 300tc	THERMOLAZER ProMelt
	277068	277068	277068	-	-	-	287834	-	-	-
	246341	246341	246341	-	-	-	287835	-	-	-
	240918	240918	240918	-	-	-	287838	-	-	-
	249000	249000	249000	-	-	-	287832	-	-	-
	240921	240921	240921	-	-	-	287833	-	-	-
	24N517	288100	24N517	-	-	-	-	-	-	-
	-	-	-	116875	247631	-	-	-	-	-
	-	-	-	-	-	-	-	-	-	-
	-	-	-	-	-	-	-	-	-	-
	15K357	15K357	15K357	-	-	-	-	-	-	-
	288754	288754	288754	-	-	-	-	-	-	-
	248021	248021	248021	-	-	-	-	-	-	-
	246174	246174	246174	-	-	-	287870	-	-	-
	16X083	287179	16X083	247930	247930	-	24J517 (17V283)	-	-	-
	-	131818	-	-	-	-	-	-	-	-
	-	-	17H095	-	-	-	-	-	-	-
	-	-	17H093	-	-	-	-	-	-	-
	-	-	16P185	-	-	-	-	-	-	-
	-	-	16N961	-	-	-	-	-	-	-
	-	-	16N963	-	-	-	-	-	-	-
	-	-	16N964	-	-	-	-	-	-	-
	-	-	-	-	-	-	-	-	-	24J571
	-	-	-	-	-	-	-	17B232	24C397	24J569
	-	-	-	-	-	-	-	24J574	24J575	24J574
	-	-	-	-	-	-	-	122944	122944	122944
	-	-	-	-	-	-	-	17B233	16F638	16F638
	-	-	-	-	-	-	-	-	123085	123085
	-	-	-	-	-	-	-	24U190	24U190	24T749

▶ GARANTÍA



Garantía

5 AÑOS	2 AÑOS	1 AÑO
CARRITO	CAJA DE CONTROL Y COMPONENTES	SECCIÓN DEL FLUIDO
SISTEMA DE TRANSMISIÓN	COMPONENTES ELÉCTRICOS	GRUPO HIDRÁULICO
PIEZAS BÁSICAS DEL MOTOR HIDRÁULICO	EMBRAGUE	GRUPO DE GAS
	PIEZAS BÁSICAS INFERIORES DE LA BOMBA	

ACCESORIOS

CUERPOS DE PISTOLA Y ACOPLAMIENTOS

ELEMENTOS SUJETOS A DESGASTE

Graco no cubre los elementos sujetos a desgaste: boquillas, filtros, camisas, ejes, empaquetaduras, kits de reparación, asientos, bolas, escobillas, zapatonos...

OTRAS GARANTÍAS

Los componentes que no han sido fabricados por Graco están cubiertos por sus garantías respectivas: motores de gasolina, mangueras y baterías. Todos los productos Graco están cubiertos por una garantía de un año contra los defectos de fabricación. Consulte nuestro «Libro azul» (Form. n.º B0170) para obtener información detallada sobre la política de Graco (garantía, transporte, devoluciones, etc.).



LA PROMESA QUE LE HACEMOS A USTED

Desde 1926, la innovación, la calidad y el servicio de primer nivel han sido lo primordial para Graco.

Experiencia Innovación

Nuestro enfoque en la innovación da como resultado productos y equipos que lideran la industria con funciones tecnológicamente avanzadas, diseño innovador, alto rendimiento y confiabilidad incomparable. En síntesis, la innovación es la forma de obtener mejores productos.

Construyendo calidad

Usted invierte en productos de alta calidad contruidos para durar muchos años con un funcionamiento fiable Además, nos asociamos con nuestros clientes para comprender mejor cómo está implementando nuestros productos en el campo, luego usamos sus experiencias para mejorar el rendimiento y la durabilidad.



Servicio de primera calidad, una y otra vez

Sabrás qué es Servicio de primer nivel en acción cuando se ponga en contacto con cualquiera de nuestras opciones de servicios de asistencia, sin importar en qué parte del mundo se encuentre. Prestaremos atención a la situación y trabajaremos para resolverla lo más rápidamente posible. Nos guía una mentalidad de integridad y servicio al cliente centrada en la colaboración y las relaciones, no en las transacciones.



Estamos aquí para responder sus preguntas y ayudarle a abordar sus necesidades.

www.graco.com/contact

Graco cuenta con la certificación ISO 9001.

©2015 Graco Distribution BV 300720ES-I 12/22 Impreso en Europa.

Todos los datos presentados por escrito y visualmente en este documento se basan en la información más reciente sobre el producto disponible en el momento de la publicación. Graco se reserva el derecho de efectuar cambios en cualquier momento sin previo aviso. Todas las demás marcas registradas aquí mencionadas se utilizan con fines de identificación y pertenecen a sus propietarios respectivos. Para obtener más información sobre la propiedad intelectual de Graco, visite www.graco.com/patent o www.graco.com/trademarks.